

SFP68C1TAO



Kategori	60cm
Produktserien	Ovn
Strømkilde	Elektrisk
Varmekilde	Elektrisk
Matlagingsmetode	Termoventilert ovn
Rensesystem	Pyrolytisk
EAN-kode	8017709351410



Estetisk linje









Estetikk	Colonial	Type silketrykk	Symboler
Farge	Antrasitt	Dør	Med panel
Design	Flat	Håndtak	Colonial
Overflate komponenter	Messing	Håndtak farge	Antikk messing
Materiale	Lakkert stål	Logo	Silketrykk
Glass Type	Clear1	Kontroll brytere	Colonial
Farge på silketrykk	Gull	kontroller farge	Messing

Kontroller

Displaynavn	Klokke	Kontrollinnstilling	Kontroll brytere
Displayteknologi	Klokke	Antall kontroller	2

Programmer/funksjoner

Antall tilberedningsfunksjoner	9
Oppskrifter tilpasses	No
Tradisjonelle tilberedningsfunksjoner	

 Statisk	 Vifte assistert	 Varmluft
 Turbo	 Eco	 Stor grill
 Vifte grill (stor)	 Undervarme	 Varmluft (Pizza/pai funksjon)

Rengjøringsfunksjoner



Funksjoner

Tidsinnstillingsvalg	Tilberedning med forsinket start og automatisk slutt	Tidsur	1
Timer	Ja		

Tekniske egenskaper



Kapasitet (l)	72 l	Dør åpning type	Standard åpning
Laveste temperatur	50 °C	Dør	Kjøledør
Høyeste temperatur	260 °C	Avtakbar dør	Ja
Antall hyller	5	Innerdør i helglass	Ja
Antall lamper	1	Avtakbar innerdør	Ja
Type lampe	Halogen	Antall glass i ovnsdøren	4
bruker utskiftbare lys	Ja	Mykt lukkende hengsler	Ja
Lett effekt	40 W	Kjølesystem	Tangential
Lys når døren åpnes	Ja	Kjøledyse	Dobbelt
Sirkulerende varmeelement - Strøm	1200 W	Hastighetsreduksjon kjølesystem	Ja
Øvre varmeelement - Strøm	1000 W	Døren er låst under pyrolytisk rens	Ja
Grillelement - styrke	1700 W	Nettomål for ovnsrom (H x B x D)	360x460x425 mm
Stor grill - effekt	2700 W	Temperaturkontroll	Elektronisk
Sirkulerende varmeelement - effekt	2000 W	Materiale ovnsrom	Ever clean-emaile
Oppvarming suspendert når døren åpnes	Ja		

Kapasitets-/energietikett



Energi effektivitetsklasse	A	Energiforbruk tvungen luftkonveksjon	2,63 MJ
Nettovolum for ovnsrom	65 l	Energiforbruk per syklus i viftemodus	0,73 kWh
Energiforbruket per syklus på konvensjonelt vis, andre hulrom	1,09 kWh	Antall ovnsrom	1
Energiforbruk i konvensjonelt modus	3,92 MJ	Energi effektivitetsindeks	89 %

Medfølgende tilbehør



Rist med bakre stopp og 2
sidedropp 2
Emaljert brett (40 mm) 1

Ristinnsats for brett 1
Delvis uttrekkbar
teleskopskinne 1

Elektrisk tilkobling

Spenning 220-240 V
Støpseltype Nei
Nåværende 13 A

Elektrisk
tilkoblingseffekt (W) 3000 W
Frekvens (Hz) 50/60 Hz
Lengde på ledning 150 cm

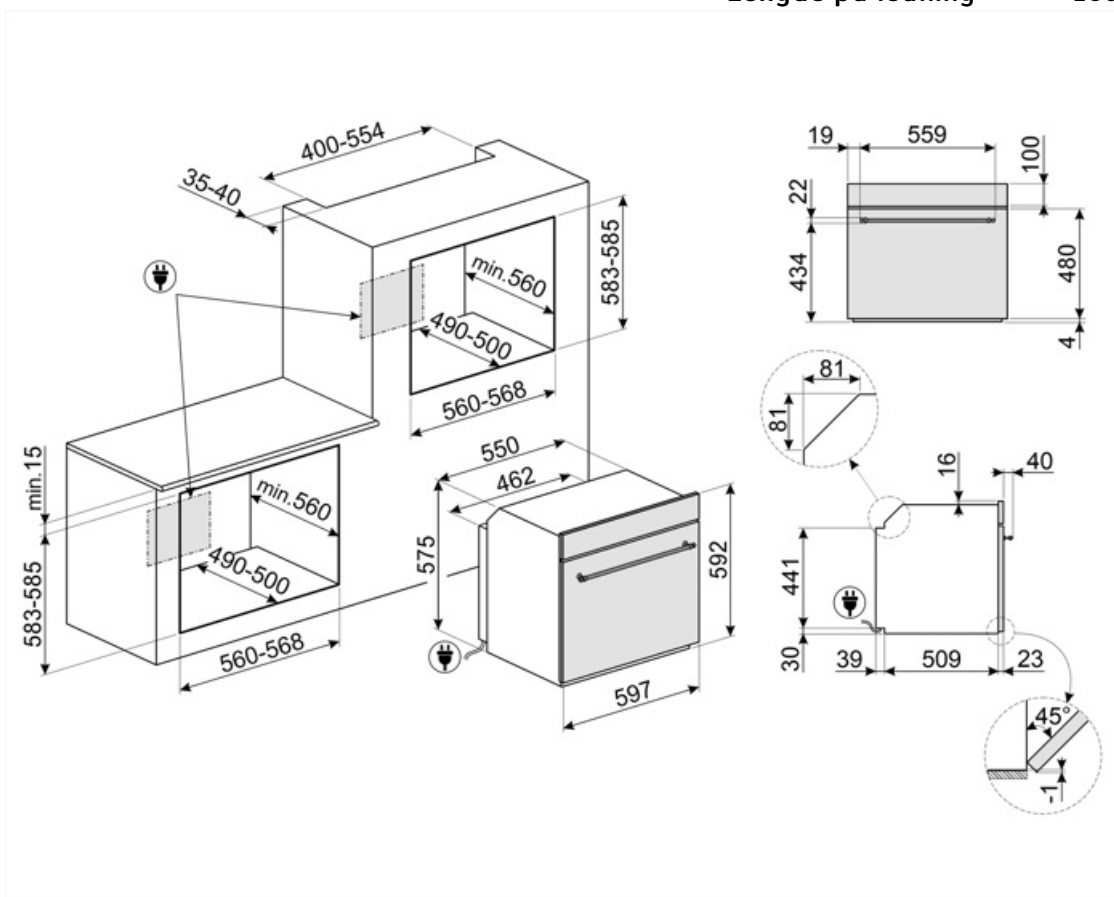

Compatible Accessories

BN620-1

Emaljert brett, 20 mm dypt



GTP

Delvis uttrekkbare teleskopskinner (1 nivå) Utstrek: 300 mm Materiale: Rustfritt stål AISI 430 polert



PALPZ

Pizzaspade med foldbart håndtak
bredde: 315 mm lengde: 325 mm



STONE2

Rektangulær pizza-stein uten håndtak, egnet for 45 cm og 60 cm brede ovner. Mål B42 x H1,8 x D37,5cm. Ideelt for steking av pizza med samme resultater som typiske vedfyrte ovner. Kan også brukes til å bakte brød, focaccia og andre oppskrifter som pai, terte eller kjeks



BN640

Emaljert brett, 40mm dypt



GTT

Helt uttrekkbare teleskopskinner (1 nivå) Utstrek: 433 mm Materiale: Rustfritt stål AISI 430 polert





























PR3845X

Fleksikkert rustfritt stål. Møbellist mellom stablede ovner



Symbols glossary

 <p>Barnesikring: Noen modeller er utstyrt med en innretning som låser programmet/syklusen slik at den ikke kan endres ved uhell.</p>	 <p>A: Product drying performance, measured from A+++ to D / G depending on the product family</p>
 <p>Luftkjølesystem: For å garantere en sikker overflatetemperatur.</p>	 <p>Firedobbel glassdør: Antall glassdører.</p>
 <p>Elektrisk</p>	 <p>Ever Clean Enamel: Ever Clean emaljen påføres elektrostatisk, fra hjørne til hjørne og kant til kant, for å unngå sprekke-dannelser over tid. Det er en spesielt pyrolytisk emalje, med høy motstand mot syrer i tillegg til å ha en behagelig glans, som muliggjør bedre rengjøring av ovnsveggene takket være sin lavere porøsitet. Den bakes ved 850 °C og polymeriseres ved en vitenskapelig fastsatt hastighet for å sikre en jevn dybde og styrke. Ever Clean emalje gir et ulastelig sluttresultat både på innsiden av ovnen og på brettene, noe som gjør at flatene til ovnen er svært enkle å vedlikeholde over tid siden fett ikke fester seg ved steking</p>
 <p>Fresh Touch: De fleste av ovnene fra Smeg har "kjøledør". Takket være kombinasjonen av tangensiell kjøling og innvendig varmereflekterende glass, holder temperaturen på den ytre overflaten på døren seg under 50 °C. I tillegg til å gi bedre sikkerhet, vil dette systemet beskytte sidene på møblene fra varme fra ovnen.</p>	 <p>Vifteassistert: Intens og homogen tradisjonell steking, passer også for komplekse oppskrifter. Viften er aktiv og varmen kommer fra undersiden og oversiden samtidig. Ventilert steking gir et hurtigere og mer homogent resultat som gir velduftende mat som er fuktig på innsiden. Ideelt for bakt pasta, kjeks, stek og pai.</p>
 <p>Statisk: Tradisjonell steking egnet for tilberedelse av en rett av gangen. Viften er ikke aktiv og varmen kommer fra undersiden og oversiden samtidig. Statisk steking er langsommere og mer delikat, ideell for godt stekte retter som er tørre også innvendig. Ideelt for steking av alle typer steker, kjøtt med mye fett, brød, kaker med fyll.</p>	 <p>Bunn: Varmen kommer kun fra undersiden av kammeret. Viften er ikke aktiv. Ideelt for søte og salte paier, fruktpaier og pizza. Utformet for å fullføre stekeprosessen og gjøre maten sprøere. Dette symbolet i en gassovn viser til gassbrenneren.</p>
 <p>Vifte med sirkulering og undervarme: Ved å legge til det nedre elementet gis det ekstra varme i underkant for mat som krever ekstra tilberedning.</p>	 <p>Circulaire: Den perfekte funksjonen for å steke alle typer retter på en mer delikat måte. Varmen kommer fra baksiden av ovnen og fordeles hurtig og jevnt. Viften er aktiv. Den er også ideell for steking på flere nivåer uten å blande lukter og smaker.</p>
 <p>ECO: Lavt energiforbruk ved steking. Denne funksjonen er særlig egnet for steking på en halv hylle med lavt energiforbruk. Den er anbefalt for alle typer mat bortsett fra de som kan generere store mengder fuktighet (for eksempel grønnsaker). For å oppnå maksimal energibesparelse og redusere tidsbruken, anbefales det å legge maten i ovnen uten å forhåndsvarme stekekammeret</p>	 <p>Grill: Svært intens varme kommer kun ovenfra fra et dobbelt varmeelement. Viften er ikke aktiv. Gir ypperlige grill- og gratineringsresultater. Brukes ved endt steking for å gi et en jevn brukning av retten.</p>

-  **Viftegrill:** Svært intens varme kommer kun ovenfra fra et dobbelt varmeelement. Viften er aktivert. Gir optimal grilling av de tykkeste kjøttstykkene. Ideelt for store kjøttstykker.
-  **Helglassinnerdører:** Helglassinnerdører: En enkel flat overflate som er enkel å holde ren.
-  **Sidelys:** To motstående sidelys øker sikten på innsiden av ovnen.
-  **5** Ovnkammeret har 5 forskjellige steknivåer.
-  **Teleskopskinner:** Gjør det mulig å dra ut retter og sjekke disse uten å fjerne dem fullstendig fra ovnen.
-  **65lt** Kapasiteten angir mengden anvendbar plass i ovnen oppgitt i liter.
-  **Turbo:** Varmen kommer fra tre retninger: Ovenfra, nedenfra og fra baksiden av ovnen. Viften er aktiv. Gir hurtigere matlaging, selv på flere nivåer uten blanding av aromaer. Ideell for store matvolum eller mat som krever intens steking.
-  **Innerdørglasset** kan fjernes med noen få enkle rengjøringsinngrep.
-  **PYROLYSE - AUTOMATISK RENSEFUNKSJON:** Ovnen varmes opp til en temperatur nærme 500 °C og forkuller fett og matrester til finkornet aske som enkelt kan tørkes av med en fuktig klut. Ved så høye temperaturer vil døren låses automatisk av sikkerhetshensyn, mens temperaturen i døren forblir kontrollert slik at den er sikker å berøre. Brukerjustert funksjon basert på nivået med urenheter i ovnen.
-  **Soft close:** Alle modeller er utstyrt med avansert funksjon for myk lukking av døren, noe som gjør at enheten lukkes mykt og stille.
-  **Elektronisk kontroll:** Gjør det mulig å kontrollere temperaturen i ovnen med en presisjon på 2-3 °C. Dette gjør det mulig å steke mat som er svært følsom for temperaturendringer, slik som kaker, soufflé, pudding.
-  **79lt** Kapasiteten angir mengden anvendbar plass i ovnen oppgitt i liter.