

DNP08SECIN

EAN-kode	8017709362867
Produktgruppe	Tørketrommel
Kommersiell bredde	60cm
Kommersiell dybde	Standard (54 cm)
Installasjon	Frittstående
Tørkesystem	Kondensering med varmepumpe
Vasketype	Frontmatet



Programs

Kontroller

Grafikk program

Antall programmer

Programmer

Elektronisk

Tekst IT

15



Bomull Eco 20 °



Rask



Hygiene Tøking



Forfrisk hygiene



Damp Refresh



Utendørs/sportstøy



Bomull



Syntetisk



Stille



Skjorter



Jeans



Mix



Tidsbestemte programmer



Ull



Dyne

Spesialprogrammer

Damp Refresh

Forfrisk hygiene



Hygiene Tøking



Ull



Business

Display

Programvarighet

Tørkenivå

Tørketid

Forsinket start programmert

Resttidsindikasjon

Type display	
Programindikator	
Indikator for programslutt	
Indikator for filterrens	Ja
Indikator for full kondensvannbeholder	Ja

Tekniske egenskaper



Type motor	Børsteløs / vekselretter	Størrelse på døren	40 cm
Kontroller	Elektronisk	Største vinkel for døråpning	155 °
Fuktighetssensor (autoprogrammer)	Ja	Dørhengsler	Høyre
Tørketid	10–160 min	Reversibel dør	Ja
Kjølefasen	Ja	Barnelås (programspærre)	Ja
Fase for strykefri vask	Ja	Posisjon vannkondensator	Over
Innerbelysning	Ja	Varmepumpesystem	Ja
Combined filter	Yes	Type kjølegass	R290
Lofilter	Ja	Mengden av kjølegass i Kg.	0.149
Materiale trommel	Rustfritt stål	Slange for kondensvann	Ja
Volum trommel	110 l	Søylemontering, med kompatibel vaskemaskin	Med stablekit som mulig tilbehør
Transparent dør	Ja		

Ytelses-/energimerking – Reg 2023



Lastekapasitet (bomull)	8 kg	Energy efficiency class	C
Støynivå for normalprogram, bomull, full maskin	64 dB(A) re 1 pW	Vektet energiforbruk i kWh per tørkesyklus	1,02
Varighet for normalprogram, bomull, full maskin	174 min	Luftbåren akustisk støyemisjonsklasse	B
Varighet for normalprogram, bomull, halv maskin	108 min	Kondens effektivitetsklasse	B
Type	Kondensering	Kondenseringseffektivitet	88 %

Elektrisk tilkobling

Nominell effekt	800 W	Frekvens (Hz)	50 Hz
Strøm	10 A	Lengde på ledning	150 cm
Spennning (V)	230-240 V	Støpseltype	(F;E) Schuko

Logistisk informasjon

Bredde (mm) 598 mm
Dybde (mm) 607 mm

Produktets høyde (mm) 846 mm

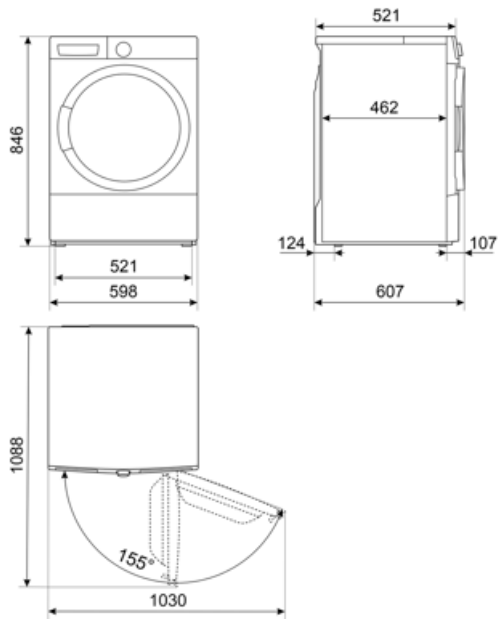

Compatible Accessories



























KITSPNC

Stablesett for WN & DN dimensjoner
(mm): L598xH35xP618

KITSTWD

Symbols glossary

 <p>Barnesikring: Noen modeller er utstyrt med en innretning som låser programmet/syklusen slik at den ikke kan endres ved uhell.</p>	 <p>A+++: Apparater med dette symbolet kan redusere energiforbruk med ytterligere 30% fra standard A energimerking.</p>
 <p>Energieffektivitetsklasse C</p>	 <p>Forsinkelsetid: Kan stilles inn for å kjøre programmet ved en passende tid eller dra nytte av perioder med lave strømpriser.</p>
 <p>LED-display: For å vise programmer, funksjoner og valg som er blitt gjort, samt tid som gjenstår før endt syklus.</p>	 <p>40 cm: Stor lasteluke på 40 cm diameter, gjør lasting/tømming enklere og raskere med maksimal brukskomfort.</p>
 <p>Denne viser mengden klesvask som kan lastes i tørketrommelen oppgitt i KG.</p>	 <p>Fuktighetssensor: Gjør det mulig å justere tørkeren for å oppnå ønsket tørkenivå (Stryketørr, Skaptørr og Ekstra tørr), spare tid og redusert strømforbruk. I tillegg kan manuell justering brukes til å programmere tørketid basert på egne preferanser.</p>
 <p>Ende: Viser stadie hvor programmet befinner seg: Programmet er ferdig.</p>	 <p>Innvendig lys: Hjelper til med å belyse innsiden av trommelen.</p>
 <p>Utviklingen til Smeg mot mer intelligente og økovennlige modeller, har gjort at vi har valgt inverter-teknologi, noe som reduserer energiforbruket betraktelig.</p>	 <p>Støynivå: Ypperlig isolasjon og spesialenheter reduserer støy til et minimum.</p>
 <p>Bruk til hverdagsvask av normalt skittent tøy, holdbar bomull og lin. Selv om de vaskes lenger enn alle andre programmer, gir det fortsatt høy energi- og vannbesparelse. Faktisk vanntemperatur kan avvike fra den oppgitte vasketemperaturen. Når du fyller maskinen med mindre klesvask (f.eks. ½ kapasitet eller mindre) vil programtiden automatisk kunne bli kortere. Energi- og vannforbruket vil da redusere ytterligere, noe som gir en svært økonomisk vask. Dette programmet er tilgjengelig på modeller med resttidsindikator.</p>	 <p>Program for tørking av bomullstøy som laken, putetrekk, pyjamas, undertøy, duker osv.</p>
 <p>For dyner som er egnet i henhold til vaskelapp</p>	 <p>For jeans som sentrifugeres på høy hastighet</p>
 <p>For syntetisk tøy uten pigmenter, eller for bomull</p>	 <p>Kort ventilering for bomulls- og linklær uten varmluft</p>
 <p>Skånsom tørking av skjorter, unngår bretter</p>	 <p>Valg av tidsstyrt syklus ved lave temperaturer.</p>
 <p>For å tørke uklær plassert i egnet kurv</p>	 <p>Superhurtig: Et program utviklet for hurtigvask av små mengder klær, ideelt for vasking av moderat skittent tøy.</p>
 <p>Skjorter: En syklus for kortvarig vask av skjorter, med en delikat sentrifuge for enkel stryking.</p>	 <p>Gym: Gymsyklusen er utviklet for vask av moderat skittent tøy, f.eks. sportsklær, og er en hurtigvask som også er skånsom mot tøyet.</p>



Ull: Dette programmet for ull eller delikat tøy bruker langsommere trommelrotasjoner for å sikre den beste klespleie.



Dampvalg: Damp er perfekt for jevne ut krøller, friske opp tøy, fjerne dårlig lukt, og løse opp urenheter, noe som bryter ned allergener fortere enn å skylle dem i vann.



Viser fasen til programmet: Viser fasen programmet befinner seg i.



Spesialprogram for klær/tøy, slik som barneklær, som krever hygienisert og delikat vask.



Støynivå er på minimum



Program for delikat behandling av klær med syntetisk eller blandet tøy, slik som t-skjorter og bluser.