

Hisense

life reimagined

BRUKERHÅNDBOK

Før du bruker apparatet, les denne bruksanvisningen nøye og oppbevar den for fremtidig bruk.

Oppvaskmaskin

**HBU663AW
HBU663AX
HBU663ABX**

Norsk

Innhold

Din oppvaskmaskin	4
Sikkerhetsinstruksjoner	5
Installasjon.....	6
Overløpsbeskyttelse.....	6
Vinterlagring/transport.....	6
Emballasje.....	6
Avhending.....	6
Før første gangs bruk	7
Vannets hardhet.....	7
Grunninnstillinger.....	8
Fyll på skyllemiddel.....	8
Fyll på salt.....	8
Mer miljøvennlig oppvask	9
Spar energi og vann.....	9
Fylling av oppvaskmaskinen	10
Skjøre retter.....	10
Lasting påvirker resultatene.....	10
Oppvaskmaskinens kurver.....	10
Øvre bestikkskuff.....	10
Øvre kurv.....	11
Nedre kurv.....	12
Bruk av oppvaskmaskinen	13
Legg til vaskemiddel.....	13
På/Av.....	14
Barnesikring.....	14
Velg program.....	14
Velg alternativ.....	15
Start/Pause/Stopp.....	16
For å legge til flere retter under et program.....	16
Strømbrudd.....	16
Sjekk vasketidene.....	16
Når programmet er ferdig.....	16
De beste tørkeresultatene.....	17
Tømme oppvaskmaskinen.....	17
Programtabell	18
Innstillinger	19
Pleie og rengjøring	21
Fyll på skyllemiddel.....	21
Fyll på salt.....	21
Rengjør filteret.....	22

Rengjøring av sprayarmene	22
Rengjør utsiden av oppvaskmaskinen.....	23
CLn- Kjør Rengjøring selvrengjøringsprogrammet.....	23
Fjern blokkeringer.....	24
Feilsøking.....	25
Installasjon.....	30
Sikkerhetsinstruksjoner	30
Oppsett.....	30
Avløpskobling	31
Tilkobling til vannforsyning	31
Elektrisk tilkobling	31
Service.....	32
Tekniske data og energimerking.....	33
Tekniske data.....	33
Informasjon for forbrukere	33
Informasjon til testinstitutt	33



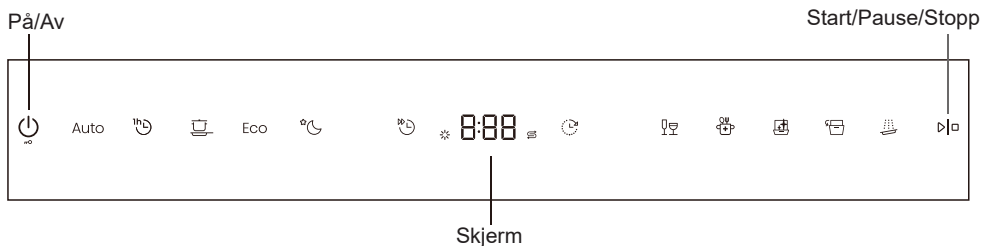

Din oppvaskmaskin

Installer oppvaskmaskinen som beskrevet i kapitlet *Installasjon*. Trykk på .



Før første gangs bruk av oppvaskmaskinen, pass på at du har valgt riktige innstillinger for optimal rengjøring. Se kapitlet *Før første gangs bruk*.





Program

-  Auto
-  1h
-  Intensiv
-  Eco
-  Nat
-  Glass
-  Hygiene

Valg



-  Automatisk døråpning
-  Forsinket start
-  Rask

Spesialprogram

-  Rengjøring (Selvrensjøring)
-  Skylling

Informasjon på skjermen

Se kapitlet *Pleie og rengjøring*.

-  Fyll på skyllemiddel
-  Fyll på salt

MERK!

Kontrollpanelet reagerer bare når døren er riktig lukket.

Sikkerhetsinstruksjoner

- Les bruksanvisningen nøye og oppbevar den på et trygt sted!
- Antall standard kuverter: 16
- Bruk aldri oppvaskmaskinen til andre formål enn det som er beskrevet i denne bruksanvisningen.
- Ikke belast døren eller kurvene med annet enn oppvask.
- Hold døren lukket for å unngå snublefare.
- Skyv alltid kurvene inn for å forhindre at oppvaskmaskinen velter.
- Bruk kun oppvaskmaskin-vaskemiddel!
- Barn over åtte år og de med reduserte fysiske, sensoriske eller mentale evner eller mangel på erfaring og kunnskap kan bruke denne enheten hvis de har mottatt tilsyn eller instruksjon om sikker bruk av enheten og har blitt gjort oppmerksom på risiko involvert. Barn har ikke lov til å samhandle med enheten. Barn har ikke lov til å utføre rengjøring og vedlikehold uten tilsyn av en voksen.
- Denne enheten er ikke beregnet for bruk av personer (inkludert mindreårige) med reduserte fysiske, sensoriske eller mentale evner, eller mangel på erfaring og kunnskap, med mindre de har mottatt tilsyn eller instruksjon fra en person som er ansvarlig for deres sikkerhet om hvordan de skal bruke enheten. For å forhindre at barn leker med apparatet, bør de holdes under oppsyn.
- Hvis strømledningen er skadet, må den byttes av produsenten eller en kvalifisert servicetekniker for å unngå fare.
- Apparatet er kun beregnet for bruk i husholdning. Ikke bruk det til andre formål.
- Legg aldri inn oppvask med rester av løsemidler, da dette kan føre til eksplosjon. Ikke vask oppvask som inneholder aske, voks eller smøremidler i oppvaskmaskinen.
- Barn må holdes under oppsyn. Ikke la barn bruke eller leke med oppvaskmaskinen. Vær spesielt oppmerksom når døren er åpen. Noe vaskemiddel kan være igjen inni! Start alltid oppvaskmaskinen umiddelbart etter at vaskemiddel er tilsatt.

ADVARSEL!

Kniver og andre skarpe redskaper skal plasseres i kurven med spissen ned eller liggende vannrett.

ADVARSEL!

Vaskemiddel for oppvaskmaskiner er etsende. Oppbevares utilgjengelig for barn.

Installasjon

Se kapittelet *Installasjon*.

Overløpsbeskyttelse

Overløpsbeskyttelsen pumper ut vann og stanser vannforsyningen hvis vannstanden i oppvaskmaskinen overstiger grenseverdien. Hvis overløpsbeskyttelsen aktiveres, vises F54 (for mye vann) i displayet. Skru av vannkranen og kontakt ditt nærmeste servicesenter. (For å unngå at vann lekker utenfor oppvaskmaskinen, må du ikke ta støpselet ut av stikkkontakten før vannkranen er stengt.)

Vinterlagring/transport

Oppbevar oppvaskmaskinen over frysepunktet. Unngå langtransport i svært kalde forhold.

Transporter oppvaskmaskinen stående eller liggende på ryggen.

Før oppvaskmaskinen transporteres eller lagres i lengre tid, må alt vann tømmes ut.

Emballasje

Ytteremballasjen beskytter produktet under transport. Emballasjematerialet er resirkulerbart. Sorter emballasjematerialene etter type for å forbedre resirkuleringseffektiviteten og redusere avfall. Forhandleren kan ta imot emballasjen for resirkulering eller henvise deg til nærmeste gjenvinningsstasjon. Emballasjen består av:

- Bølgepapp laget av opptil 100 % resirkulert materiale.
- Klorfri og fluorinfri ekspandert polystyren (EPS).
- Støtter av ubehandlet tre.
- Beskyttelsesfilm av polyetylen (PE).

Avhending

Oppvaskmaskinen er konstruert og merket for resirkulering. Når oppvaskmaskinen kasseres ved slutten av levetiden, må den gjøres ubrukelig ved å: Trekke ut strømledningen og klippe den så kort som mulig.

Kontakt lokale myndigheter for korrekt avhending og resirkulering.

Før første gangs bruk

Vannets hardhet

For optimal vaskeytelse krever oppvaskmaskinen mykt vann (lavt mineralinnhold). Hardt vann etterlater hvite mineralavleiringer på oppvask og i oppvaskmaskinen.

Kontroll av vannets hardhet

Vannets hardhet måles i ulike enheter: tyske grader (°dH), franske grader (°fH), engelske grader (°eH) eller millimol per liter (mmol/L).

Hvis vannets hardhet overstiger 2,8°dH (5°fH / 3,5°eH / 0,5 mmol/L), må vannet mykes opp. Oppvaskmaskinen myker automatisk opp vannet med den innebygde vannmykneren. For riktig funksjon av vannmykneren må innstillingene justeres etter vannets hardhet. Når vannmykneren er riktig innstilt, tilsett vaskemiddel og skyllemiddel i mengder som passer til mykt vann.

Kontakt det lokale vannverket for å sjekke vannets hardhet i ditt område.

Noter vannets hardhet: _____

°dH	°fH	°eH	mmol/L	Anbefalt innstilling
0-2,8	0-5	0-3,5	0,0-0,5	00
2,9-5,6	6-10	3,6-7,0	0,6-1,0	01
5,7-11,2	11-20	7,1-14,0	1,1-2,0	02
11,3-16,8	21-30	14,1-21,0	2,1-3,0	03
16,9-22,4	31-40	21,1-28,0	3,1-4,0	04
22,5-28,0	41-50	28,1-35,0	4,1-5,0	05
28,1-36,4	51-65	35,1-45,5	5,1-6,5	06
36,4+	65+	45,5+	6,5+	07

Hvis vannets hardhet overstiger 36,4°dH (65°fH / 45,5°eH / 6,5 mmol/L), anbefales en ekstern vannmykner.

Økt forbruk under regenerering

Oppvaskmaskinens innebygde vannmykner regenereres jevnlig for å opprettholde funksjonen. Regenerering forlenger oppvaskprogrammet og øker strøm- og vannforbruket. Hvor ofte regenereringen skjer, avhenger av valgt innstilling for vannets hardhet.

Eksempel: Hvis Eco-programmet kjøres med standard vannhardhetsinnstilling (04), regenereres vannmykneren med jevne mellomrom, energiforbruket øker med 0,025 kWh, vannforbruket øker med 2,5 liter, og programmets varighet er forlenget med ett minutt. Regenerering skjer under den primære rensingen av programmet.



ADVARSEL!

Hardt vann etterlater hvite mineralavleiringer på oppvasken og innvendige flater i oppvaskmaskinen. Derfor er riktig innstilling av vannmykneren viktig. Se *Vannets hardhet* i kapitlet *Innstillinger*.

Ikke bruk oppvaskmaskinen med tomt saltkammer hvis vannets hardhet overstiger 2,8°dH (5°fH / 3,5°eH / 0,5 mmol/L).

Grunninnstillinger

Før første gangs bruk av oppvaskmaskinen, pass på at du har valgt riktige innstillinger for optimal rengjøring. Se kapitlet *Innstillinger*.

Du må konfigurere følgende:

- Skyblemiddel
- Vannets hardhet
- TAB

✳ Fyll på skyblemiddel

Bruk av skyblemiddel forbedrer tørkeytelsen. Det forbedrer også vaskeeffekten og gir skinnende ren oppvask uten striper.

Fyll på skyblemiddelkammeret hvis du har valgt Skyblemiddel 01–05.

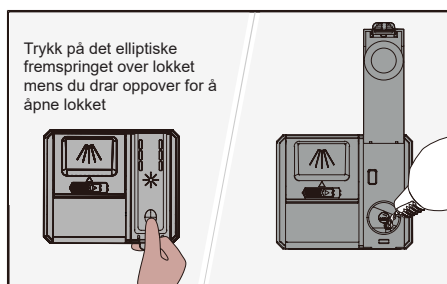

1. Åpne lokket til skyblemiddelkammeret.
2. Fyll kammeret med skyblemiddel opp til MAX-nivået.
3. Tørk bort overflødig skyblemiddel rundt kammeret.
4. Lukk lokket forsvarlig.

⚙ Fyll på salt

Tilsett salt i saltkammeret hvis du har valgt Vannets hardhet 01–07.

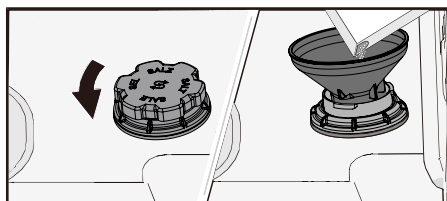

1. Åpne lokket til saltkammeret ved å vri det mot klokken.
2. Sett den medfølgende trakten i åpningen til saltkammeret. Hell i omtrent 1 liter vann.
3. Tilsett tilstrekkelig med salt i kammeret (maks. 750 gram). Bruk salt beregnet for oppvaskmaskin.
4. Tørk bort overflødig salt før du lukker lokket.

⚠ ADVARSEL!

For å unngå rustflekker, start et oppvaskprogram umiddelbart etter at salt er tilsatt.

Mer miljøvennlig oppvask

Spar energi og vann

Ved bruk i hjemmet bruker oppvaskmaskiner vanligvis mindre energi og vann enn manuell oppvask.

Ikke skylle under rennende vann

Unngå å skylle oppvasken under rennende vann, da det øker vann- og energiforbruket. Skrap bare bort større matrester før du fyller oppvaskmaskinen.

Velg et miljøvennlig vaskemiddel

Les miljøerklæringen på vaskemiddelemballasjen.

Overdrevet bruk av vaskemiddel, skyllemiddel eller salt kan redusere vaskeeffekten og øke miljøbelastningen.

Kjør oppvaskmaskinen fullastet

For å spare energi og vann, bør du kun starte oppvaskmaskinen når den er full (se antall standardkopper). Hvis det oppstår vond lukt, bruk programmet ☹️ 1 h med valget ☹️ Rask for å skylle oppvasken.

Bruk programmer med lavere temperatur

For lett skitten oppvask, velg et program med lav temperatur.

Velg Eco-programmet

Dette programmet passer for normalt skitten oppvask og er mest energieffektivt og vannbesparende. Det brukes til å vurdere samsvar med EUs økodesignforskrifter.

Programmet er utviklet for å minimere strøm- og vannforbruk. Det kjøres ved lav temperatur over lengre tid.

Aktiver automatisk døråpning

Aktivisering av innstillingen "Automatisk døråpning" resulterer i et kortere oppvaskprogram og bedre tørking, døren åpnes automatisk. Vent til programmet er ferdig og oppvasken har kjølt seg ned før du tømmer oppvaskmaskinen. (Hvis oppvaskmaskinen er integrert, pass på at omkringliggende møbler tåler kondens.)

ADVARSEL!

Ikke blokkér eller lukk døren når den åpnes automatisk, da dette kan skade dørlåsen. Vent minst 5 minutter før du lukker døren.

Tilkobling til kaldtvannsforsyning

Koble oppvaskmaskinen til kaldtvannsforsyningen hvis bygningen varmes opp med olje, elektrisitet eller gass.

Tilkobling til varmtvannsforsyning

Koble oppvaskmaskinen til varmtvannsforsyningen (maks. 60°C) hvis bygningen er oppvarmet med energieffektive oppvarmingssystemer (fjernvarme, solenergi eller geotermisk energi). Bruk av varmtvann reduserer oppvaskmaskinens energiforbruk.

MERK!

Ikke overskrid den anbefalte vanntilførselstemperaturen. Noen kokekar kan ikke tåle høye temperaturer. Se *Skjøre retter* i kapittelet *Fylling av oppvaskmaskinen*.

Fylling av oppvaskmaskinen

Skjøre retter

Ikke alle kokekar er egnet for oppvaskmaskinen. Det er flere grunner til dette: Noen materialer kan ikke tåle høye temperaturer, mens andre kan bli skadet av oppvaskmiddel.

Vær forsiktig når du vasker håndlagde gjenstander, skjøre dekorasjoner og kokekar laget av krystall/glass, sølv, kobber, tinn, aluminium, tre og plast. Se etter merket "Egnet for oppvaskmaskin" på gjenstandene.

Lasting påvirker resultatene

Fyll oppvaskmaskinen forsiktig for å oppnå best vask- og tørkeresultater med minimalt energiforbruk og vannbruk. Gi oppvaskmaskinen din den beste muligheten til å nå og rengjøre alle overflater, samt tørke oppvasken så grundig som mulig.

- Hver skitten overflate skal vende innover og ned!
- Unngå å stable oppvasken eller plassere dem oppå hverandre.
- Vinklet hulrommede retter, som kopper, slik at skyllevannet kan renne av. Dette er spesielt viktig for plastgjenstander.
- Plasser små gjenstander i øvre bestikkskuff for å hindre at de faller gjennom kurvene.



MERK!

Pass på at sprayarmene kan rotere fritt.

Oppvaskmaskinens kurver

Oppvaskmaskinen leveres med en øvre bestikkskuff, en øvre kurv og en nedre kurv.

Utseendet til kurvene kan variere avhengig av oppvaskmaskinoppsettet.

Øvre bestikkskuff

Den øvre bestikkskuffen er designet for å holde bestikk, øser, visper, serveringsutstyr og lignende gjenstander.

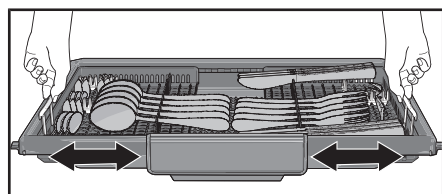
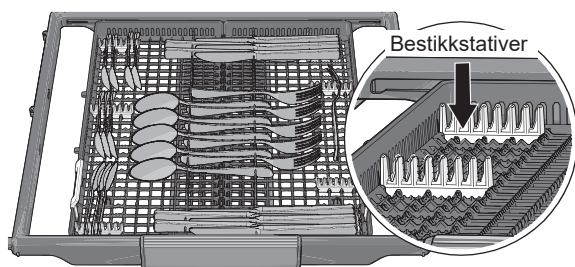

Skuffen er delt i tre bevegelige seksjoner som kan justeres sideveis for bedre arrangement av oppvasken.

Øvre kurv

Plasser glass, kopper, boller, sidetallerkener og tallerkener i den øvre beholderen. Hver skitten overflate skal vende innover og ned! Vinglassene settes på vinglassshyllen, og knivene settes på høyre knivstativ.

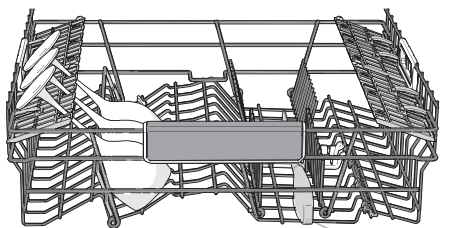
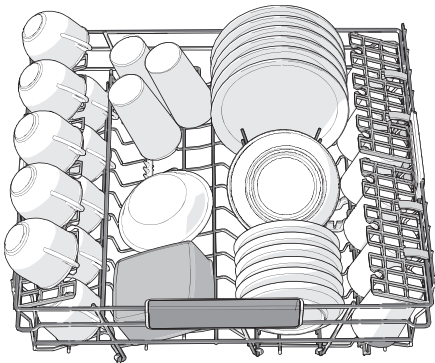

Knivstativ

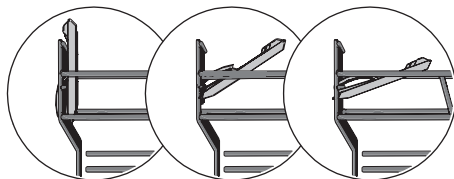

3 posisjoner

Heve og senke øvre kurv

1. Trekk ut den øvre kurven.
2. Hold begge sidene av kurven og løft den opp.
3. Hvis kurven er hevet til toppposisjonen, vil den falle ned til bunnposisjonen. Pass på at begge sidene av kurven alltid er satt til samme høyde.

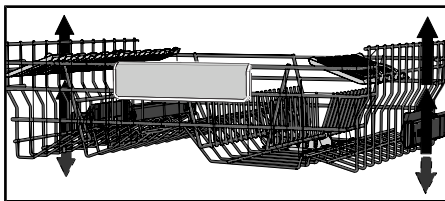

Justerbare platestøtter

De justerbare plateholderne kan brettes ned for å skape mer plass til gryter, boller og glass.

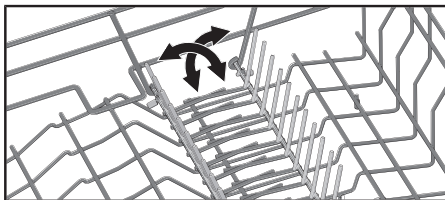

Nedre kurv

Plasser tallerkener, små tallerkener, serveringsfat og gryter i den nedre kurven. Bestikk kan plasseres i bestikkholderen.

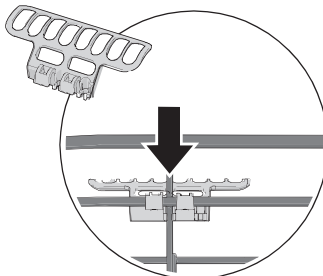
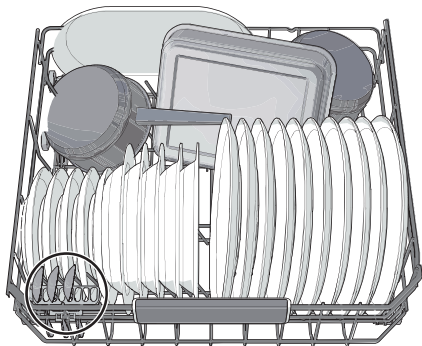

Plasser bestikkholderen riktig for å oppnå maksimal kapasitet. (Inkludert i den medfølgende plastposen.)

Justerbare platestøtter

De justerbare platestøttene kan slås ned for å gjøre det lettere å fylle gryter og boller.

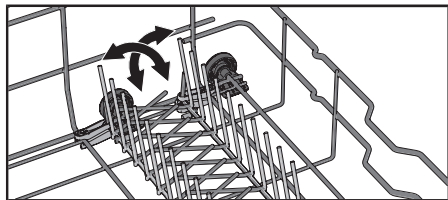

Bruk av oppvaskmaskinen

Legg til vaskemiddel

Følg instruksjonene som står på vaskemiddelpakningen. Denne oppvaskmaskinen er utstyrt med en vannmykner, så doseringen av vaskemiddel og skyllemiddel bør være tilpasset mykt vann.

For mye vaskemiddel kan føre til dårlig rengjøring og økt miljøbelastning.

Vaskemiddelkammer

Vaskemiddelkammeret må være tørt når du legger til vaskemiddel.



Hvis du bruker pulver- eller flytende vaskemiddel, legg en liten mengde vaskemiddel i dette kammeret for forvask.

MERK!

Bruk kun oppvaskmaskin-vaskemiddel! Oppvaskemiddel kan ikke brukes, da det forårsaker overdreven skum og hindrer oppvaskmaskinen i å fungere effektivt.

Alt-i-ett vaskemiddel

Det finnes mange typer alt-i-ett vaskemidler på markedet. Les nøye instruksjonene på produktets emballasje.

Aktiver TAB-innstillingen når du bruker et alt-i-ett vaskemiddel som inneholder skyllemiddel.

Oppvasktabletter anbefales ikke for korte programmer (mindre enn 75 minutter). Velg heller pulver- eller flytende vaskemiddel.

MERK!

For optimale vaske- og tørkeresultater, bruk vanlig vaskemiddel sammen med separat dosert skyllemiddel og salt.

Hvis du har spørsmål om vaskemiddelet, kontakt produsenten.

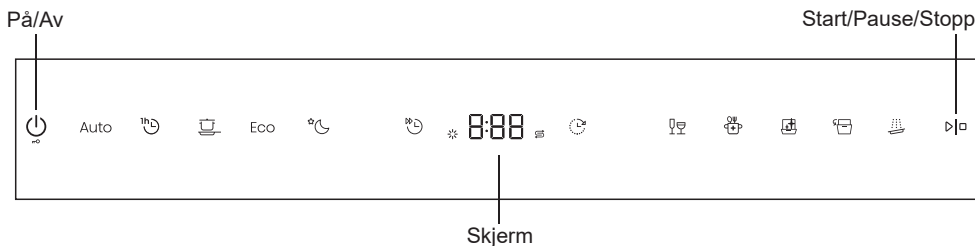

MERK!

Pass på at døren er helt lukket.

På/Av

Pass på at døren er helt lukket, ellers vil ikke oppvaskmaskinen starte. Trykk på . Slå på vannkranen hvis den tidligere ble slått av.

Når ingen program kjører, trykk på for å slå av oppvaskmaskinen umiddelbart. Hvis et program kjører, trykk og hold på i fem sekunder for å slå av oppvaskmaskinen. Alternativt, trykk og hold på i tre sekunder for å pause programmet, og trykk deretter på for å slå det av.

Barnesikring

For å hindre at barn stopper programmet, kan du aktivere barnesikringen. Trykk og hold på i tre sekunder etter at du har startet et program. CL (Barnesikring) vil vises på skjermen når du trykker på kontrollpanelet. (For å låse opp, trykk og hold på i tre sekunder.) Du kan aktivere automatisk barnesikring for å hindre barn i å starte oppvaskmaskinen. Se kapitlet *Innstillinger*.

Velg program

Velg passende program basert på typen oppvask og hvor skitten den er. Eco og er alltid forhåndsvalgt. Trykk på ønsket program til det er aktivert, som indikert av indikatorlyset.

Auto **Auto**

Oppvaskmaskinen oppdager hvor skitten oppvasken er og justerer vannforbruket og temperaturen deretter. Etter installasjon, kjør Auto-programmet fem ganger for å kalibrere systemet og oppnå optimal ytelse.

1h

Et raskt program for lett uttørkede rester. (Dette programmet er ikke beregnet på brent mat, for eksempel på ovnsretter.)

Alternativet Automatisk døråpning hjelper med å oppnå de beste tørkeresultatene.

Intensiv

Et høytemperaturprogram for å oppløse tøff fett på veldig skitten oppvask, som panner, gryteretter og stekebrett. Hvis oppvaskmaskinen ikke er full, kan du legge til tallerkener og annen oppvask.

Eco **Eco**

Dette programmet passer for normalt skitten oppvask og er mest energieffektivt og vannbesparende. Det brukes til å vurdere samsvar med EUs økodesignforskrifter.

Du kan lese mer om mer miljøvennlig oppvask i kapitlet *Mer miljøvennlig oppvask*.

For tungt skitten oppvask med mye fett bør et program med høyere temperaturer brukes.

Natt

Et stillere oppvaskprogram, egnet for kjøring om natten. Programtiden forlenges.

Glass

Et skånsomt oppvaskprogram med lav temperatur for å vaske ømtålige gjenstander laget av krystall/glas. Husk å bruke en liten mengde vaskemiddel og plassere gjenstandene slik at de ikke berører hverandre under vasken. Se også *Skjøre retter* i kapitlet *Fylling av oppvaskmaskinen*. Porselen som nettopp har blitt brukt uten tørkede rester kan også vaskes med dette programmet.

Hygiene

Dette programmet er ideelt å bruke der kravene til hygiene er ekstra høye, for eksempel for tåteflasker og skjærefjeler. Temperaturen er høy både i hovedvasken og i sluttskyllingen.

Rengjøring (Selvrensjøring)

Selvrensjøringsprogram for hygienisk rengjøring av oppvaskmaskinens kar, sprayarmer og sprøytør.

Dette programmet bør kjøres (uten oppvask i maskinen) med vanlig oppvaskmiddel eller sitronsyre. Du kan også bruke spesielle oppvaskmaskinrensere som er tilgjengelige på markedet. For fjerning av kalkavleiringer, se *Oppvaskmaskinens kar* i kapitlet *Pleie og rengjøring*.

Oppvaskmaskinen vil indikere med jevne mellomrom at Selvrensjøring må kjøres.

Trykk på  til CLn vises på displayet for å velge programmet.

Skylling

Brukes for å skylle oppvasken mens du venter på at oppvaskmaskinen skal fylles helt.

Velg alternativ

Trykk på alternativene for å aktivere dem. (De tilgjengelige alternativene varierer mellom programmene.)

Automatisk døråpning

Funksjonen for automatisk døråpning forkorter programtiden og forbedrer tørkeresultatene. Vent til programmet er ferdig og oppvasken har kjølt seg ned før du tømmer oppvaskmaskinen.

Tørketiden for automatisk døråpning varierer avhengig av modellen, programmet og temperaturen på sluttskyllingen.



Trykk på  for å aktivere alternativet, som vises med et indikatorlys.

Alternativet for automatisk døråpning er forhåndsvalgt for enkelte programmer.

Ikke tilgjengelig for: Hygiene, Selvrensjøring, Skylling

Forsinket start

Du kan velge Forsinket start for å starte oppvaskmaskinen 1-24 timer etter at du har trykket på .

1. Trykk på  én gang for å aktivere Forsinket start. Trykk flere ganger for å sette ønsket antall timer. Forsinkelsestiden vises på skjermen.
2. Trykk på . Skjermen viser nedtellingen for forsinkelsen, og oppvaskmaskinen vil starte når timeren utløper.

For å kansellere Forsinket start, trykk og hold på  i fem sekunder.

Ikke tilgjengelig for: Selvrensjøring

Rask

Dette alternativet forkorter programtiden, men bruker mer energi og vann.



Trykk på  for å aktivere alternativet. Programtiden vil oppdateres på skjermen.

Ikke tilgjengelig for: Auto, Glass, Hygiene, Nat, Selvrensjøring, Skylling

Start/Pause/Stopp

Trykk på . Skjermen vil begynne å telle ned.

Stoppe eller endre et program



Trykk og hold på  i tre sekunder for å pause programmet. For å avbryte eller endre et program som kjører, trykk og hold på  i ytterligere to sekunder.

Åpne døren. Hvis lokket til vaskemiddelet allerede er åpent, legg til nytt vaskemiddel. Lukk døren. Velg et nytt program og trykk på .

Gjenværende tid

Når du har valgt et program og alternativer, vises den totale tiden.

For å legge til flere retter under et program¹⁾

Trykk og hold på  i tre sekunder for å pause programmet. Åpne døren. Legg til oppvasken og lukk døren. Trykk på .

Strømbrudd

Hvis oppvaskmaskinen mister strøm under et vaskeprogram, vil den fortsette når strømmen er gjenopprettet. Hvis strømmen går under tørking, vil programmet bli avbrutt.

Sjekk vasketidene

Når oppvaskmaskinen er på, kan du trykke og holde på  og  for å vise antall fullførte vaskeprogrammer.

Når programmet er ferdig

Når programmet er ferdig, vises "End" (Slutt) på displayet. Og oppvaskmaskinen slår seg av etter at summeren lager en lyd.

Oppvaskmaskinen slår seg av automatisk etter at programmet er ferdig. Steng vannkranen etter hver bruk.

¹⁾ Ikke last inn flere retter hvis lokket på vaskemiddelbeholderen har åpnet seg.

De beste tørkeresultatene











- Fyll oppvaskmaskinen helt.
- Vinklet hulrommede retter, som kopper, slik at skyllevannet kan renne av. Dette er spesielt viktig for plastgjenstander.
- Fyll på skyllemiddel eller øk doseringen.
- Aktiver innstillingen for automatisk døråpning. Se kapitlet om *Bruk av oppvaskmaskinen*.
- La oppvasken kjøle seg ned før du tømmer oppvaskmaskinen.

Tømme oppvaskmaskinen

Varmt porselen er skjør. La oppvasken kjøle seg ned i oppvaskmaskinen før du tømmer den.

Start med å tømme den nedre kurven for å unngå at vandrdåper fra den øvre kurven faller på de nedre rettene.

Programtabell





Program	Vaskemiddel (g)	Valg	Forvask sykkluser	Hovedvask	Skylling sykkluser	Sluttskylling	Forbruk ¹⁾		
							Oppvasktid (ca. timer: minutter)	Energi (ca. kWh)	Vannforbruk (liter)
Auto Auto 45-65°	25	 ³⁾	1-2	45-65°C	2-3	60°C	2:10-3:10	0,9-1,4	12,0-19,0
 1h 65°	25	 ³⁾		65°C	3	65°C	1:00	1,1	13,0
 Intensiv 70°	25		2	70°C	2	70°C	2:50	1,5	15,5
Eco Eco 43° ²⁾	24	 ³⁾		43°C	2	41°C	4:31	0,55	9,4
 Natt 55°	25		1	55°C	2	65°C	5:35	1,3	14,0
 Glass 40°	20			40°C	2	50°C	1:40	0,6	10,0
 Hygiene 70°	25			70°C	2	70°C	1:05	1,1	9,5
 Rengjøring (Selvrensjøring)	25			70°C	2	70°C	1:05	1,2	10,0
 Skylling	/			/	1	/	0:07	0,01	3,0

¹⁾ Forbrukverdiene kan variere avhengig av faktorer som temperatur på innkommende vann, romtemperatur, lastestørrelse og valgte tilleggsfunksjoner. Verdiene for Eco-programmet er nøyaktige, mens andre er kun veiledende.

²⁾ Dette programmet er egnet for vask av vanlig tilsmussede retter og er det mest effektive programmet når det gjelder energiforbruk og vannforbruk. Det brukes til å vurdere samsvar med EUs økodesignforskrifter.

³⁾ Alternativet Automatisk døråpning aktivert. Se kapitlet om *Bruk av oppvaskmaskinen*.

Innstillinger

1. Trykk på  og lukk døren.
2. For å åpne oppvaskmaskinens innstillingsmeny, trykk og hold inne Auto og  til SEt vises på displayet.
3. Trykk  for å gå gjennom innstillingsmenyen.
4. Trykk Auto for å gå gjennom alternativene.
5. Bekreft den valgte innstillingen ved å trykke på .
6. For å gå ut av menyen, gå gjennom den eller trykk på .

Åpne oppvaskmaskinens innstillingsmeny

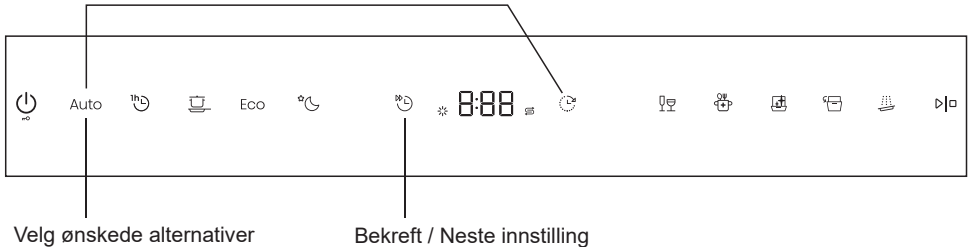

Innstillinger		Alternativer	
1	Automatisk barnesikring	00 (Av) 01 (På)	Du kan aktivere innstillingen for Automatisk Barnesikring for å hindre barn i å starte oppvaskmaskinen. Når du har startet et program, trykk og hold  i tre sekunder for å midlertidig deaktivere eller aktivere innstillingen for Automatisk Barnesikring.
2	Lyder	00-03	Et pip bekrefter at kontrollpanelet har blitt trykket på. Et pip indikerer når et oppvaskprogram har avsluttet. Feilmeldinger indikeres alltid med en høy alarmlyd.
3	Skyllemiddel	00-05	Innstilling for mengde skyllemiddel. Dispenseren for skyllemiddel kan justeres mellom 00 (Av) og 05 (Høy dosering). Øk doseringen av skyllemiddel: <ul style="list-style-type: none"> • Hvis disken har vannmerker. Reduser doseringen av skyllemiddel: <ul style="list-style-type: none"> • Hvis disken har et klebrig hvitt eller blått lag. • Hvis disken har striper. • Oppbygging av skum. Hvis du har veldig mykt vann, kan skyllemiddel fortynnes 50:50 med vann. Forhåndsinnstilt på fabrikken: 03

Innstillinger		Alternativer	
4	Vannets hardhet	00-07	Justerer vandblødgøreren. Velg en innstilling avhengig av vannforsyningens hardhet. Det er viktig at denne innstillingen er korrekt! Se <i>Vannets hardhet</i> i kapitlet <i>Før første gangs bruk</i> . For vannforsyning med hardhet under 2,8°dH (5°fH / 3,5°eH / 0,5 mmol/L), velg 00. Vannmykneren er deaktivert og ingen salt trenger å tilsettes. Forhåndsinnstilt på fabrikken: 04
5	TAB	00 (Av) 01 (På)	Aktiver denne innstillingen når du bruker et alt-i-ett vaskemiddel som inneholder skyllemiddel. Denne innstillingen reduserer doseringen av skyllemiddel og påvirker hvor ofte oppvaskmaskinens innebygde mykner regenereres. Forhåndsinnstilt på fabrikken: 00
F--	Feilmelding		Alle feilmeldinger. Når du kontakter serviceavdelingen, kan du bli bedt om å oppgi de nyeste feilmeldingene.
rSt	Gjenopprett fabrikkinnstillinger		Gjenopprett alle innstillinger til fabrikkinnstillingene. Velg rSt og trykk på \triangleright \square .
End	Avslutt		For å gå ut av oppvaskmaskinens innstillingsmeny, velg "End" (Slutt) og trykk på \odot eller vent i 3 sekunder.

Pleie og rengjøring

✳ Fyll på skyllemiddel

Når skyllemiddel må etterfylles, lyser det tilsvarende symbolet på skjermen.



1. Åpne lokket til skyllemiddelkammeret.
2. Fyll kammeret med skyllemiddel opp til MAX-nivået.
3. Tørk bort overflødig skyllemiddel rundt kammeret.
4. Lukk lokket forsvarlig.

Etter påfylling kan det ta en stund før symbolet slukker.

⌘ Fyll på salt

Når salt må etterfylles, lyser det tilsvarende symbolet på skjermen.

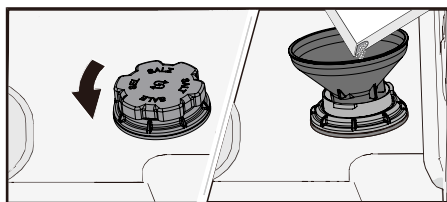

1. Åpne lokket til saltkammeret ved å vri det mot klokken.
2. Sett den medfølgende trakten i åpningen til saltkammeret. (Vann trengs kun første gang.)
3. Tilstett tilstrekkelig med salt i kammeret (maks. 750 gram). Bruk salt beregnet for oppvaskmaskin.
4. Tørk bort overflødig salt før du lukker lokket.

Etter påfylling kan det ta en stund før symbolet slukker.

⚠ ADVARSEL!

For å unngå rustflekker, start et oppvaskprogram umiddelbart etter at salt er tilsatt. Legg aldri vaskemiddel i saltkammeret. Dette vil ødelegge vannmykneren!

Rengjør filteret

Filteret fanger opp større matpartikler som kan tette avløpspumpen. Tøm filteret når det er nødvendig. Rengjør filteret regelmessig basert på hvor ofte det brukes.

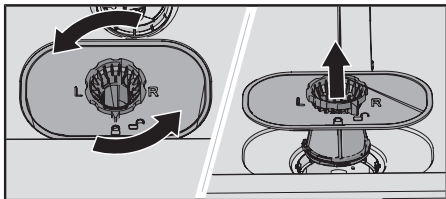

1. Vri låseringen mot klokken og løft filteret rett opp.
2. Tøm og rengjør filteret.
3. Sett filteret på plass og vri låseringen med klokken til den stopper. Sørg for at kantene tetter ordentlig.



MERK!

Feil installasjon av filteret kan påvirke oppvaskens ytelse. Oppvaskmaskinen bør aldri brukes uten filteret på plass.

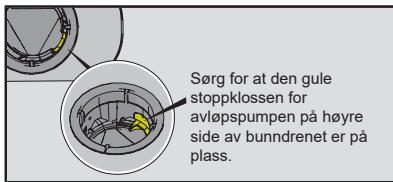

Rengjøring av sprayarmene

Hull og lager i sprayarmene kan bli tette. Bruk en nål eller lignende gjenstand for å fjerne eventuelle partikler. Sprayarmene har også hull under.

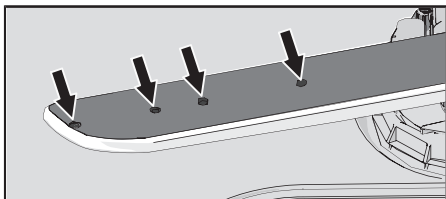

For å rengjøre kan du fjerne sprayarmene, og sørge for å feste dem ordentlig etterpå.

Øvre sprayarm

- Trekk ut den øvre bestikkskuffen. Skru av de øvre sprayarmene mot klokken for å fjerne sprayarmen.

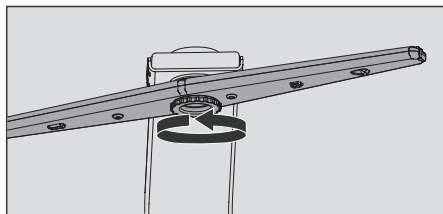

Øvre sprayarm

- Trekk ut den øvre kurven.
- Skru av sprayarmlagrene mot klokken for å fjerne sprayarmen fra den øvre kurven.

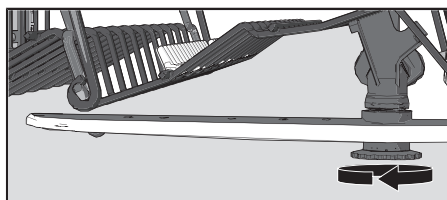

Nedre spylearm

- Trekk den nedre sprayarmen rett opp for å frigjøre den.

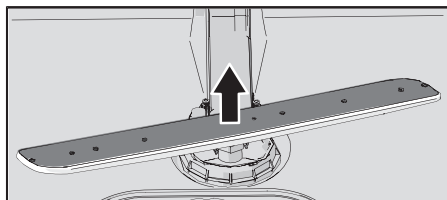

Rengjør utsiden av oppvaskmaskinen

Dør og dørtetning

Åpne døren. Rengjør sidene av døren og dørtetningen regelmessig med en litt fuktig klut. Bruk en oppvaskbørste for å rengjøre dørtetningen på den nedre fremre kanten.

Kontrollpanel

Hold kontrollpanelet rent. Hvis nødvendig, tørk det med en tørr eller litt fuktig klut. Bruk aldri rengjøringsprodukter, da de kanripe overflaten.

CLn- Kjør Rengjøring selvrensjøringsprogrammet

Oppvaskmaskinens kar

Oppvaskmaskinens kar er laget av rustfritt stål og holder seg rent med regelmessig bruk.

Hvis du har hardt vann, kan det imidlertid dannes kalkavleiringer i oppvaskmaskinen. For å fjerne disse, kjør selvrensjøringsprogrammet med to spiseskjeer sitronsyre i vaskemiddelkammeret (uten retter i maskinen).

Du kan også bruke spesielle oppvaskmaskinrensere som er tilgjengelige på markedet.

Fjern blokkeringer

Fjerne blokkering av avløpspumpen

Hvis det fortsatt er vann i oppvaskmaskinen etter at programmet er avsluttet, kan avløpspumpen være blokkert, noe som forårsaker feilmeldingen "Vannutløpfeil".

1. Slå av oppvaskmaskinen ved å trykke på ⏻-knappen og trekk ut støpselet fra stikkkontakten.
2. Fjern filteret.
3. Skum av vannet fra oppvaskmaskinens kar.
4. For å inspisere avløpspumpen, fjern den gule stoppklossen for avløpspumpen på høyre side av bunnrenet. (Bruk tang hvis nødvendig.)
5. Vri pumpens hjul som ligger bak stoppklossen for avløpspumpen med hånden. Fjern forsiktig skarpe gjenstander, som glass.
6. Sett stoppklossen for avløpspumpen på plass igjen. Sett filteret på plass igjen.
7. Koble maskinen til strømmen igjen.

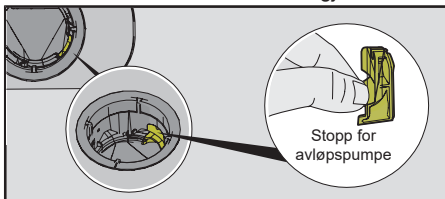

⚠️ MERK!

Sørg for at du setter stoppklossen for avløpspumpen på plass igjen.

Fjerne blokkering av inntaksslangefilter

Hvis vannforsyningen inneholder sediment, kan det ytre filteret på inntaksslangen blokkere, noe som utløser feilmeldingen "Vanninntakfeil".

1. Slå av oppvaskmaskinen ved å trykke på ⏻-knappen og trekk ut støpselet fra stikkkontakten.
2. Lukk vanntappen.
3. Skru løs inntaksslangen.
4. Fjern forsiktig det ytre filteret fra inntaksslangen og rengjør det.
5. Sett filteret på plass igjen, og pass på at pakningen er riktig plassert.
6. Skru inntaksslangen på plass igjen og stram den.
7. Koble maskinen til stikkkontakten og skru på vannkranen. La trykket stabilisere seg og sjekk at tilkoblingen er tett.

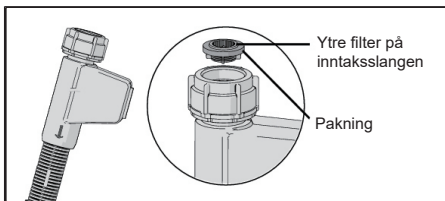







Feilsøking

Feilmeldinger		Handling
F11	Vannutløpsfeil	Se <i>Vann står igjen i oppvaskmaskinen</i> i tabellen <i>Problem</i> nedenfor. Hvis problemet vedvarer, kontakt ditt nærmeste servicesenter.
F12	Vanninntaksfeil	Sjekk at vannkranen er på. Kontroller at det ytre filteret på innløpsslangen ikke er blokkert. Se <i>Fjerne blokkering av inntaksslangefilteret</i> i kapitlet <i>Pleie og rengjøring</i> . Hvis problemet vedvarer, kontakt ditt nærmeste servicesenter.
F40	Innløpsventillekkasje	Skru av vannkranen og kontakt ditt nærmeste servicesenter.
F41	Varmeapparat feil	Lukk vanntappen. Fjern tilkoblingen fra vegguttaket og kontakt servicesenteret i ditt område.
F42	NTC feil	Skru av vannkranen og kontakt ditt nærmeste servicesenter.
F43	Vannstandsfeil	Skru av vannkranen og kontakt ditt nærmeste servicesenter.
F45	Avleder feil	Kontakt ditt nærmeste servicesenter.
F54	Overfylling av vann	Skru av vannkranen og kontakt ditt nærmeste servicesenter. For å unngå at vann lekker utenfor oppvaskmaskinen, må du ikke ta støpselet ut av stikkkontakten før vannkranen er stengt.
F56	Sirkulasjonsfeil	Kontakt ditt nærmeste servicesenter.
F65	Kommunikasjonsfeil	Kontakt ditt nærmeste servicesenter.

Trykk ☺ for å fjerne feilmeldingen bortsett fra F54. Etter at oppvaskmaskinen vises F54-feil, kan den bare slås av når feilen er rettet.

Problem	Mulige årsaker	Handling
Kontrollpanel reagerer ikke	Du har trykket på kontrollpanelet for tidlig etter at du lukket døren.	Vent et øyeblikk og prøv igjen.
	Døren er åpen.	Kontrollpanelet reagerer bare når døren er riktig lukket.
	Barnesikring eller Automatisk Barnesikring er aktivert.	Se kapitlet om <i>Bruk av oppvaskmaskinen</i> .
	Skitt på kontrollpanelet.	Rengjør med en tørr eller lett fuktig klut.
Kan ikke lukke døren.	Kurvene er ikke riktig plassert.	Pass på at kurvene er riktig justert i en horisontal posisjon.
		Sørg for at retter ikke blokkerer kurvene fra å gli på plass ordentlig.

Problem	Mulige årsaker	Handling
	Dørlåsen klikker ikke på plass og låser.	Sjekk dørlåsen. Hvis den ikke klikker på plass, åpne døren. Trykk og hold  til skjermen begynner å telle ned. Vent til nedtellingen er ferdig (60 sekunder). Lukk døren. Sørg for at dørlåsen klikker på plass.
Oppvaskmaskinen starter ikke.	▷  har ikke blitt trykket på.	Trykk på ▷  . Skjermen vil begynne å telle ned.
	Døren er ikke riktig lukket.	Sjekk døren.
	Du åpnet oppvaskmaskinen midt i syklusen for å legge til flere retter.	Lukk døren og trykk på ▷  .
	Sjekk om alternativet Forsinket Start er valgt.	Trykk og hold ▷  i fem sekunder hvis du vil kansellere alternativet Forsinket Start.
	Støpselet er ikke koblet til stikkontakten.	Sjekk støpselet.
	En sikring eller strømbryter har gått.	Sjekk sikringen / strømbryteren.
	Dørlåsen klikker ikke på plass og låser.	Sjekk dørlåsen. Hvis den ikke klikker på plass, åpne døren.
	Dørlåsen klikker ikke på plass og låser.	Sjekk dørlåsen. Hvis den ikke klikker på plass, åpne døren. Trykk og hold  til skjermen begynner å telle ned. Vent til nedtellingen er ferdig (60 sekunder). Lukk døren. Sørg for at dørlåsen klikker på plass.
Rettene er ikke rene.	Sprayarmene roterer ikke.	Pass på at retter ikke blokkerer sprayarmene.
	Hullene i sprayarmene eller lagrene er blokkert.	Rengjør sprayarmene. Se kapitlet <i>Pleie og rengjøring</i> .
	Feil oppvaskprogram er brukt.	Velg et høyt temperaturprogram, som "Intensiv", for fete eller svært skitne retter.
	Feil dosering av vaskemiddel.	Juster vaskemiddelet i henhold til vannets hardhet. Bruk riktig dosering for optimal rengjøring.
	Utløpt vaskemiddel. Vaskemiddel har en begrenset holdbarhet.	Kjøp vaskemiddel i mindre pakninger.

Problem	Mulige årsaker	Handling
	Rettene er lastet feil.	Unngå å dekke porselen med store boller. Pass på at høye glass ikke plasseres i hjørnene. Se kapitlet om <i>Fylling av oppvaskmaskinen</i> .
	Glass og kopper har veltet under programmet.	Pass på at alle retter sitter sikkert.
	Filteret er tilstoppet.	Rengjør filteret.
	Filteret er ikke riktig plassert.	Sørg for at filteret er riktig plassert. Se kapitlet <i>Pleie og rengjøring</i> .
	Stopp for avløpspumpe mangler.	Sørg for at den gule stoppklossen for avløpspumpen på høyre side av bunnrenet er på plass. Se kapitlet <i>Pleie og rengjøring</i> .
Flekker på rustfritt stål eller sølv.	Enkelte matvarer kan forårsake flekker (sennep, majones, sitron, eddik, salt og dressinger, osv.)	Skyl av disse matvarene hvis du ikke starter oppvaskmaskinen med en gang. Bruk 1h programmet med "Rask"-alternativet hvis nødvendig.
	Rustfritt stål kan forårsake flekker på sølv hvis de kommer i kontakt med hverandre under oppvasken. Aluminium kan også forårsake flekker på oppvasken.	For å unngå merker og misfarging, bruk forskjellige kurver for retter laget av forskjellige metaller, som sølv, rustfritt stål og aluminium.
Flekker eller filmer på oppvasken.	Feil innstilling for dosering av skyllemiddel.	Se kapitlet <i>Innstillinger</i> .
	TAB-innstillingen er aktivert, og alt-i-ett vaskemiddelet gir utilstrekkelig tørkeeffekt.	Bruk et annet alt-i-ett vaskemiddel med bedre tørkeegenskaper. Du kan også deaktivere TAB-innstillingen og bruke separat oppvaskesalt og skyllemiddel. Se <i>Skyllmiddel</i> i kapitlet <i>Innstillinger</i> .
	Saltkammer tomt.	Fyll på med salt. Se kapitlet <i>Før første gangs bruk</i> .
	Feil innstilling for vannmykner.	Se <i>Vannets hardhet</i> i kapitlet <i>Innstillinger</i> .
	Vannmykneren lekker salt.	Pass på at lokket på saltkammeret er tett lukket. Hvis det ikke er ordentlig forseglet, kontakt nærmeste servicesenter for hjelp.
	Høye temperaturer eller overdreven bruk av vaskemiddel kan forårsake etsing på krystallglass. Dessverre kan dette ikke repareres.	Vask krystallglass ved lav temperatur og bruk et konservativt vaskemiddelmengde. Kontakt vaskemiddelprodusenten for ytterligere anbefalinger.

Problem	Mulige årsaker	Handling
Rettene har en klebrig hvit eller blå film.	Feil dosering av skyllemiddel.	Reduser doseringen. Se kapittelet <i>Innstillinger</i> . For veldig mykt vann, fortynn skyllemiddel 50:50 med vann.
Flekker etter vask.	Lepestift- og tesøl er vanskelig å fjerne.	Bruk et vaskemiddel med et blekemiddel.
Vaskemiddelrester i kammeret etter oppvask.	Vaskemiddelkammeret var fuktig da vaskemiddelet ble tilsatt.	Vaskemiddelkammeret må være tørt når du legger til vaskemiddel.
	Vaskemiddelkammeret har blitt blokkert.	Sjekk om retter blokkerer vaskemiddelkammeret.
Rassellyd under oppvasken.	Retter er ikke riktig plassert eller sprayarmene roterer ikke.	Pass på at retter er plassert trygt. Drei sprayarmene for å være sikker på at de kan rotere.
Vann står igjen i oppvaskmaskinen	Filteret er tilstoppet.	Rengjør filteret.
	Filteret er ikke riktig plassert.	Sørg for at filteret er riktig plassert. Se kapitlet <i>Pleie og rengjøring</i> .
	Skitt i avløpspumpen.	Rengjør avløpspumpen. Se kapitlet <i>Pleie og rengjøring</i> .
	Stopp for avløpspumpe mangler.	Sørg for at den gule stoppklossen for avløpspumpen på høyre side av bunndrenet er på plass. Se kapitlet <i>Pleie og rengjøring</i> .
	Bøyning i avløpsslangen.	Pass på at slangen er fri for bøyde områder eller skarpe vinkler.
	Blokkert avløpsslange.	Koble fra slangen fra vannlåsen på vaskenheten. Sjekk for skitt og sørg for at tilkoblingen har en indre diameter på minst 14 mm.
Dårlig lukt i oppvaskmaskinen.	Skitt rundt tetningene og i hjørnene.	Rengjør med en oppvaskbørste og et lavskummende rengjøringsmiddel.
	Lavtemperaturprogrammer har vært kjørt over lengre tid.	Kjør et høyt temperaturprogram en eller to ganger i måneden. Du kan også kjøre et selvrengjøringsprogram. Se <i>Selvrengjøring</i> i kapitlet <i>Bruk av oppvaskmaskinen</i> .

Problem	Mulige årsaker	Handling
Fettavleiringer i oppvaskmaskinen.	Lavtemperaturprogrammer har vært kjørt over lengre tid.	Velg et høytemperaturprogram som Intensiv for å løse opp fett på veldig skitne retter. Du kan også kjøre et selvrengjøringsprogram. Se <i>Selvrengjøring</i> i kapitlet <i>Bruk av oppvaskmaskinen</i> .
Rettene tørker ikke ordentlig	Innstillingen for automatisk døråpning er ikke aktivert.	Aktiver innstillingen for automatisk døråpning. Se kapitlet om <i>Bruk av oppvaskmaskinen</i> .
	Oppvaskmaskinen er ikke fullastet.	Fyll oppvaskmaskinen helt.
	Nivået på skyllemiddel er lavt, eller doseringen er satt for lavt.	Fyll på skyllemiddel eller øk doseringen.
	TAB-innstillingen er aktivert, og alt-i-ett vaskemiddelet gir utilstrekkelig tørkeeffekt.	Bruk et annet alt-i-ett vaskemiddel med bedre tørkeegenskaper. Du kan også deaktivere TAB-innstillingen og bruke separat oppvasksalt og skyllemiddel. Se <i>Skyllmiddel</i> i kapitlet <i>Innstillinger</i> .

Installasjon

Det er viktig at du leser gjennom og følger instruksjonene og retningslinjene nedenfor. Utfør installasjon og tilkobling i samsvar med de separate installasjonsinstruksjonene.

[mm]

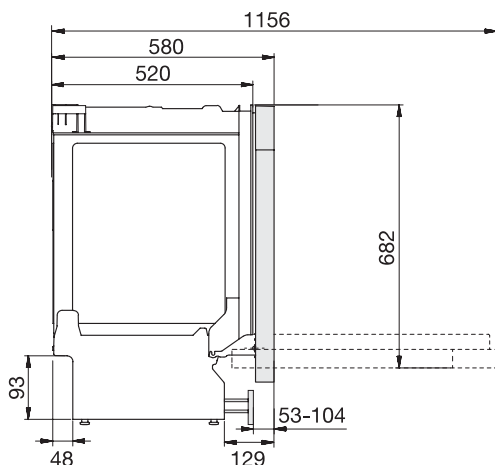
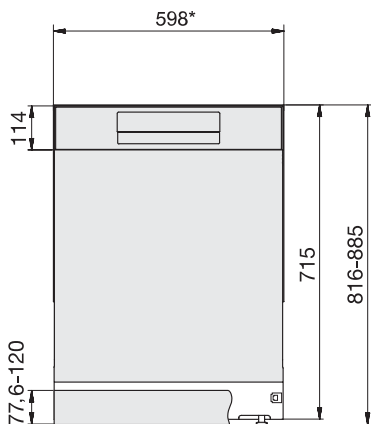

Fjern plaststrimlene hvis installasjonsplassen er 596-598 mm.
Vær forsiktig! Kantene kan være skarpe. Bruk vernehansker!

Nominale mål. Faktiske mål kan variere.

Sikkerhetsinstruksjoner

- Tilkoblinger til elektrisitet, vann og avløp må utføres av en kvalifisert fagperson.
- Følg alltid lokale forskrifter for vann, avløp og elektriske tilkoblinger.
- Vær forsiktig under installasjonen! Bruk vernehansker! To personer kreves for å håndtere installasjonen på en sikker måte.
- Plasser en dryppskuff på gulvet under oppvaskmaskinen for å unngå skader fra eventuelle vannlekkasjer.
- Før du fester oppvaskmaskinen på plass, test oppvaskmaskinen ved å kjøre 1 h programmet med "Rask"-alternativet. Pass på at vannforsyningen og avløpet fungerer normalt. Pass på at ingen tilkoblinger lekker.

ADVARSEL!

Pass på at vannforsyningen er stengt under installasjonen.

Støpselet skal kobles fra eller strømmen til stikkkontakten skal slås av under installasjonen.

Oppsett

- Installasjons- og tilkoblingsdimensjonene er inkludert i de separate installasjonsinstruksjonene. Pass på at alle dimensjoner samsvarer med de som er spesifisert i instruksjonene før du fortsetter. Høyden på dekkluken er justerbar for å tilpasses ulike tilkoblinger.
- Pass på at området er stabilt og fast for plasseringen av oppvaskmaskinen. Juster de justerbare bena slik at oppvaskmaskinen står i vater.

- Hvis oppvaskmaskinen installeres som en innebygd enhet, må det omkringliggende skapet være motstandsdyktig mot eventuell kondens fra oppvaskmaskinen.
- Fest beskyttelsesfilmen under benkeplaten og rundt kantene. Beskyttelsesfilmen beskytter benkeplaten mot fuktighet. (Beskyttelsesfilmen er inkludert i den medfølgende plastposen.)

Avløpskobling

Oppvaskmaskinen er designet for høy installasjon for å gi ergonomisk arbeidsnivå. Dette gjør at avløpsslangen kan føres under apparatets base, for eksempel ved å lede den direkte til en gulvdrenering. Oppvaskmaskinen er utstyrt med en anti-syfon-enhet som forhindrer at vannet tappes under vaskeprogrammet.

Avløpsslangen kan kobles til tilkoblingsnipplet på vaskens vannlås. Tilkoblingsnipplet må ha en indre diameter på minst 14 mm.

Avløpsslangen kan forlenges med maks 3 meter, men den totale lengden på slangen må ikke overstige 4,5 meter. Pass på at eventuelle skjøter eller tilkoblingsrør har en indre diameter på minst 14 mm. Ideelt sett bør du erstatte avløpsslangen med en ny slange uten skjøter.

Ingen del av avløpsslangen må være mer enn 950 mm over bunnen av oppvaskmaskinen.

Fest avløpsslangen sikkert med en slangeklemme. Pass på at avløpsslangen ikke har kinks.

Tilkobling til vannforsyning

Bruk kun inntaksslangen som følger med oppvaskmaskinen. Ikke gjenbruk gamle slanger eller andre reservedeler.

Vannforsyningsrøret må være utstyrt med en vannkran (stoppventil). Vannkranen må være lett tilgjengelig dersom vannet må stenges av når oppvaskmaskinen skal flyttes.

Når installasjonen er fullført, åpne vannkranen og la trykket stabilisere seg. Sjekk at alle tilkoblinger er tette for å unngå lekkasjer.

Tilkobling til kaldtvannsforsyning

Koble oppvaskmaskinen til kaldtvannsforsyningen hvis bygningen varmes opp med olje, elektrisitet eller gass.

Tilkobling til varmtvannsforsyning

Koble oppvaskmaskinen til varmtvannsforsyningen (maks. 60°C) hvis bygningen er oppvarmet med energieffektive oppvarmingssystemer (fjernvarme, solenergi eller geotermisk energi). Bruk av varmtvann reduserer oppvaskmaskinens energiforbruk.

MERK!

Ikke overskrid den anbefalte vanntilførselstemperaturen. Noen kokekar kan ikke tåle høye temperaturer. Se *Skjøre retter* i kapitlet *Fylling av oppvaskmaskinen*.

Elektrisk tilkobling

Detaljer om den elektriske tilkoblingen er angitt på serienummerplaten til oppvaskmaskinen. Strømforsyningen må samsvare med disse spesifikasjonene.

Oppvaskmaskinen må tilkobles en jordet stikkontakt.

Stikkontakten må være plassert utenfor installasjonsområdet for å forbli lett tilgjengelig etter at oppvaskmaskinen er installert. Ikke bruk skjøteledning!

Service

Konsulter kapittelet *Feilsøking* før du kontakter servicesenteret. Hvis problemet vedvarer, kontakt nærmeste servicesenter for profesjonell hjelp. Besøk global.hisense.com for mer informasjon om service, tilgjengelighet av reservedeler og veiledning for selvreparasjon.

Når du kontakter kundeservice, oppgi følgende detaljer fra serienummerplaten: Artikkelnummer (1) og serienummer (2).

Vær oppmerksom på at ikke-profesjonelle reparasjoner kan gå på bekostning av brukersikkerheten og kan ugyldiggjøre garantien.

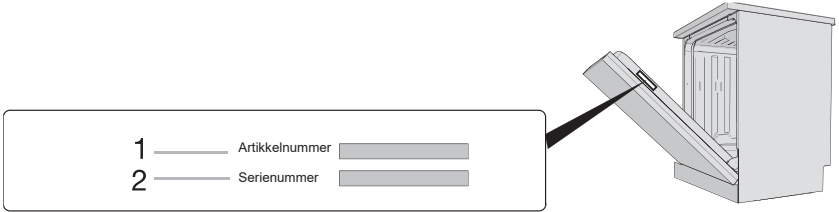

Tekniske data og energimerking

Tekniske data

Høyde:	816-885 mm
Bredde:	598 mm
Dybde:	580 mm
Vekt:	36 kg ¹⁾
Antall standard plassinnstillinger:	16 ²⁾
Vanntrykk:	0,03-1,0 MPa
Merkespenning:	220-240 V~ 50 Hz
Nominell effekt:	1900 W

¹⁾ Vekten kan variere avhengig av spesifikasjoner.

²⁾ I henhold til EN 60436-standarden.

Informasjon for forbrukere

For mer informasjon om produktet ditt, besøk global.hisense.com, som gir tilgang til den europeiske produkt databasen for energimerking (EPREL). Alternativt kan du besøke <https://eprel.ec.europa.eu> direkte. Følg instruksjonene og bruk modellnavnet for å søke etter apparatet ditt.

Finn serienummerplaten på produktet ditt. Noter modellnavnet (3).

Informasjon til testinstitutt

Informasjon for sammenlignbarhetstester i henhold til EN 60436

Kapasitet: 16 kuverter

Posisjon av øvre kurv: nedre posisjon

Program: Eco

Skyllemiddelinnstilling: 05

Mengde vaskemiddel i pulverform: 4 g forvask + 20 g hovedvask

1. Øvre kurver:

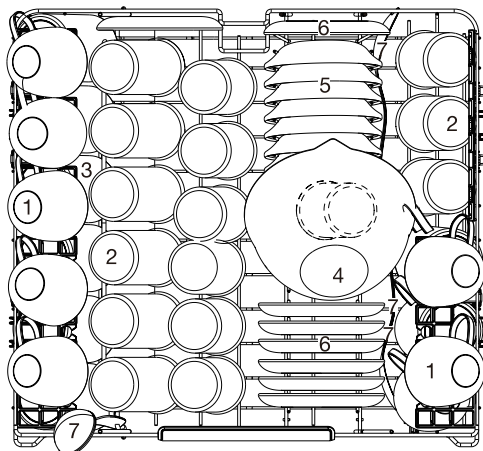

Antall	Punkt
1	Kopp
2	Glass
3	Krus
4	Glassbolle
5	Dessertskål
6	Tallerken
7	Serveringsskje

2. Nedre kurver:

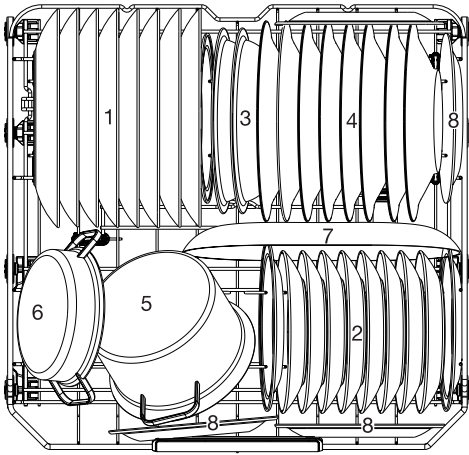

Antall	Punkt
1	Middags tallerken
2	Desserttallerken
3	Melamin bolle
4	Suppetallerken
5	Liten gryte
6	Ovnsgrype
7	Oval tallerken
8	Melamin dessert tallerken

3. Øvre bestikkskuff:

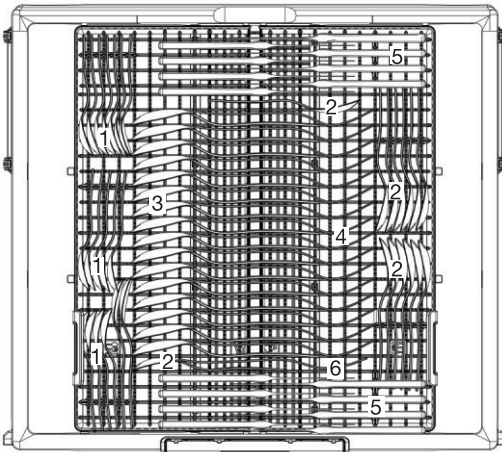

Antall	Punkt
1	Teskjeer
2	Dessertskjeer
3	Suppeskjeer
4	Gafler
5	Kniver
6	Serveringsgaffel

