

FQ60BDE



Produktgruppe	Kjøleskap
Installasjon	Frittstående
Kategori	4 dører
Referansebredde	Høyere enn 80
Referansehøyde	160 - 200
No-Frost-system	Ja
Type kjøling	Totale No Frost - Dobbelt kjølesystem
Tine	Automatisk
Type hengsel	Standard
EAN-kode	8017709337681



Estetisk linje



Estetikk	Universell	Farge på side	Hvit
Farge	Hvit	Logo	Anvendt
Design	Flat	Dørhyller profil farge	Sølv
Materiale	Stål	Skuffe profilmfarge	Sølv
Håndtak	Utvendig	Fargen på glasshyll profil	Sølv
Håndtak type	Fast	Display	LED
Farge på håndtak	Sølv	Displayposisjon	Ekstern (på dør)
Logo farge	Krom	Tilgjengelige farger	Rustfritt stål, Sort
Materiale side	Stål		

Avdelinger i kjøleskap



Number of compartments	3	Grønnsaksskuff	Ja
Compartment types	Low temperature compartment, Fruit and vegetable compartment	Type grønnsaksskuff	Glass
Antall justerbare hyller	2	Antall lamper	2
Antall frukt- og grønnsaksskuffer	2	Lavtemperatursyklus	Ja
Type justerbare hyller	Glass	Belysning i kjøleskap	Ja
Type skarpere / grønnsaksskuffer dekke	På glidende skinner	Type belysning i kjøleskap	LED

Innerdør i kjøleskap

Antall dørhyller med transparent lokk	2	Antall flaskehyller	2
Antall justerbare dørhyller	2		

Andre kjøleskapegenskaper



Fuktighetskontroll	Yes	MultiFlow	Ja
Tilbehør	Eggbrett	Vifte	Ja
Natural Plus Blu Light	Ja		

Egenskaper fryseravdeling

Antall skuffer	4	Type hylleplan	Glass
Antall hyller	2		

Andre fryseregenskaper



Tilbehør	2 isbokser	Avdeling for hurtigfrysing	Ja
----------	------------	----------------------------	----

Andre tekniske egenskaper

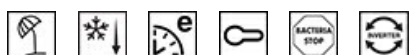

Displayfunksjoner	Feriemodus, Hurtigfrysing, Hurtigkjøling, Eco, Barnelås
Hurtigfrysingsknapp	Ja
Lampe for temperaturalarm	Ja
Dør åpen alarm	Ja
Temperatur alarm	Ja
antibakteriell pakning	Ja
Type temperaturkontroll	Elektronisk
Antall kompressorer	1
Type kjølegass	R600a
Type kompressor	Variabel fartskompressor
Skummiddel	Syklopentan

Ytelse / Energimerking - Reg. 2019



Årlig energiforbruk	406 kWh/a	Støynivå	37 dB(A) re 1 pW
		Tine tid	10 h







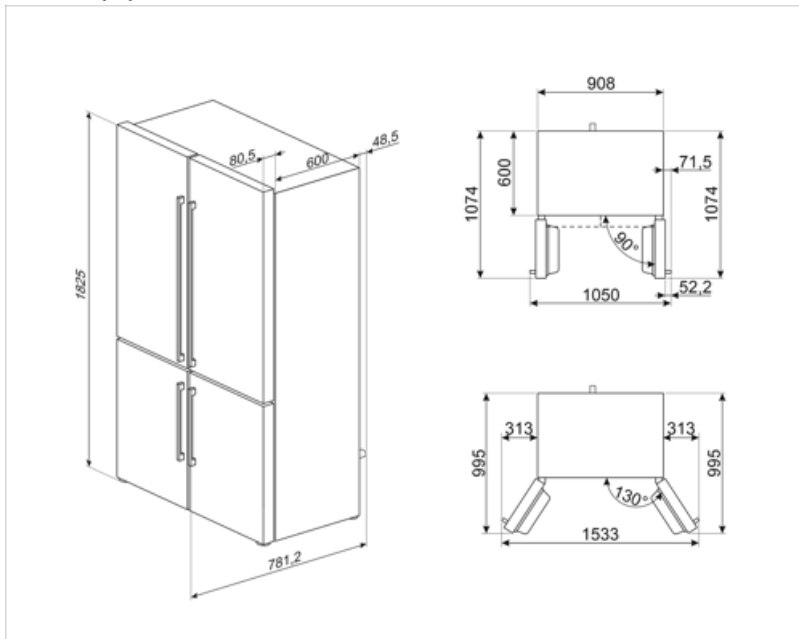





Energi effektivitetsklasse	E	Firestjerners frysekapasitet	4,6 kg/24h
Luftbåren akustisk støyemisjonsklasse	C	Firestjerners frysekapasitet en	4,6 kg/24h
Totalt nettovolum	572 l	Klimaklasse	SN, N, ST, T
Sum av volum i frossenkammer(e)	196 l	EEl	100 %
Sum av volum i kjølekammer(e) og frostfrikammer(e)	376 l		

Elektrisk tilkobling

Støpseltype	(F;E) Schuko	Spenning (V)	230 V
Elektrisk tilkoblingseffekt	200 W	Frekvens (Hz)	50 Hz
Strøm (A)	0,8 A	Lengde på ledning	240 cm



Symbols glossary

	Det automatisk tinesystemet brukes som automatisk tining ved faste intervaller, noe som eliminerer behovet for opptining i en periode.		Bakteriebehandling: Antibakteriell behandling for å sikre bedre hygiene
	Barnesikring: Noen modeller er utstyrt med en innretning som låser programmet/syklusen slik at den ikke kan endres ved uhell.		Energieffektivitetsklasse E
	LED-display: For å vise programmer, funksjoner og valg som er blitt gjort, samt tid som gjenstår før endt syklus.		Økonomisk modus: Analyserer kjølerfunksjon under aktivering og optimerer driftsyklusen slik at effektforbruket reduseres.
	Ventilert: Tvungen fordeling av kald luft i kjølekammeret, noe som gir jevn temperatur innvendig i kjøleskapet.		Hurtigfrys: Hurtigfrysfunksjon bringer temperaturen i rommet ned hvis den aktiveres noen timer før bruk.
	Strømsparingsmodus: Strømsparingsmodus gjør det mulig å deaktivere kjøleskapet og holde fryseren i gang.		Innvendige LED-lamper: Er mer energi- og tidseffektive til belysning av apparatets innside.
	Utviklingen til Smeg mot mer intelligente og økovennlige modeller, har gjort at vi har valgt inverter-teknologi, noe som reduserer energiforbruket betraktelig.		Air plus: Holder maten fersk lenger.
	Natural Plus Blu Light: Dette unike Natural Plus Blu Light systemet jobber sammen med naturen for å øke holdbarhetstiden til frukt og grønnsaker.		

Benefit (TT)

No-Frost-system

Systemet No Frost forhindrer isdannelse og bidrar til bedre konservering av mat i kjøleskapet

Natural Plus Blue Light

Lyssystemet Natural plus Blue forlenger holdbarheten til frukt og grønnsaker samtidig som det bevarer deres organoleptiske egenskaper

Multiflow-system i plast

Multiflow-systemet sikrer jevn fordeling av kald luft inne i kjøleskapet

Vifte

Viften bidrar til en jevn fordeling av luften inne i kjøleskapet

R600a kjølegass

Miljøvennlig R600a kjølemiddelgass bidrar til rask avkjøling med lavere energiforbruk

Utvendig håndtak

Det utvendige håndtaket sikrer et praktisk og brukervennlig kjøleskap

Innvendig belysning i kjøleskap

Innvendig belysning for perfekt oversikt over hyllene i kjøleskapet

Frukt- og grønnsaksskuff

Frukt- og grønnsaksskuffen sikrer de beste oppbevaringsforholdene for fersk mat, og unngår forurensning

Inverter-kompressor

Inverterkompressor reduserer støy- og vibrasjonsnivåer for et stille og komfortabelt kjøkkenmiljø

Kompressortechnologi gir betydelige fordeler for kjølesystemer, og forbedrer både ytelse og effektivitet. Bedre temperaturkontroll sikrer et mer stabilt og konstant innemiljø, og bevarer matens friskhet. Denne teknologien resulterer også i redusert energiforbruk, ettersom kompressoren justerer hastigheten i henhold til kjølebehovet.

Eksternt display

Eksternt display for enkel og intuitiv betjening med rask tilgang til informasjon