

**Hisense**

life reimagined

NO (NO)

**DETALJERT  
BRUKSANVISNING**

**FOR BRUK AV VASKEMASKI-  
NEN**

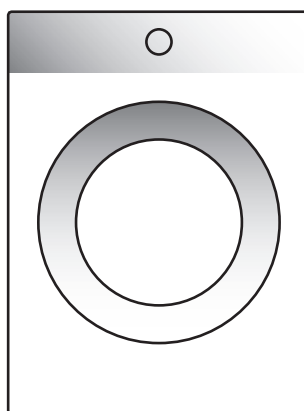

Symbolene nedenfor brukes gjennom hele bruksanvisningen og har følgende betydning:



**INFORMASJON!**

Informasjon, råd, tips eller anbefaling



**ADVARSEL!**

Advarsel – generell fare



**ELEKTRISK STØT!**

Advarsel – fare for elektrisk støt



**VARM OVERFLATE!**

Advarsel – fare på grunn av varm overflate



**BRANNFARE!**

Advarsel – brannfare



Det er viktig at du leser denne bruksanvisningen nøye.

# Innhold

<b>SIKKERHETSREGLER</b> .....	<b>5</b>
Barn og sikkerhet .....	8
Fare på grunn av varm overflate .....	9
<b>BESKRIVELSE AV VASKEMASKINEN</b> .....	<b>10</b>
Tekniske spesifikasjoner .....	11
Kontrollenhet .....	12
<b>INSTALLASJON OG TILKOBLING</b> .....	<b>14</b>
Fjerne transportbeskyttelsene .....	14
Flytting og transport etter installasjon .....	15
Riktig plassering .....	15
Justere bena på vaskemaskinen .....	16
Plassering av vaskemaskinen .....	17
Tilkobling til vann .....	19
Koble til og sikre avløpsslangen .....	21
Tilkobling til strømmettet .....	22
<b>FØR ENHETEN FOR FØRSTE GANG</b> .....	<b>23</b>
Koble apparatet til ConnectLife-appen .....	24
<b>VASKEPROSESSEN, TRINN FOR TRINN (1-7)</b> .....	<b>26</b>
Trinn 1: Følg vaskeanvisningene på tøyet .....	26
Trinn 2: Forbered vaskingen .....	27
Slå på vaskemaskinen .....	27
Legge tøy i vaskemaskinen .....	28
Trinn 3: Velg vaskeprogram .....	29
Programtabell .....	30
Fjernkontroll av vaskeprosessen ved hjelp av appen .....	34
Trinn 4: Velg innstillinger .....	35
Innstillinger ved hjelp av en kombinasjon av to knapper som trykkes samtidig .....	38
Trinn 5: Velg tilleggsfunksjoner .....	40
Tabell over tilleggsfunksjoner .....	41
Trinn 6: Starte vaskeprogrammet .....	43
Trinn 7: Vaskeprogram slutt .....	43
<b>AVBRYTE OG ENDRE PROGRAMMET</b> .....	<b>44</b>
Manuelt avbrudd .....	44
Personlige innstillinger .....	44
Menyen personlige innstillinger .....	44
Pauseknapp .....	44
Legge i/ta ut tøy fra vaskemaskinen under drift .....	44
Feil .....	45
Strøbrudd .....	45
Åpne døra (pause/avbryt/skifte program) .....	45
Vise antall fullførte vaskesykluser .....	45
<b>RENGJØRING OG VEDLIKEHOLD</b> .....	<b>46</b>
Rengjøring av vaskemiddelskuffen .....	46
Rengjøring av inntaksslangen, huset til vaskemiddelskuffen og dørpakningen av gummi .....	47
Rengjøre pumpefilteret .....	48
Rengjøre vaskemaskinen utvendig .....	49

<b>FEILSØKING .....</b>	<b>50</b>
Hva skal jeg gjøre ...? .....	50
Feilsøking og feiltabell .....	50
Service .....	55
<b>ANBEFALINGER FOR VASK OG ØKONOMISK BRUK AV VASKEMASKINEN .....</b>	<b>56</b>
<b>PRODUKTINFORMASJONSBLAD .....</b>	<b>59</b>
Lav standbymodus .....	60
<b>KASSERING .....</b>	<b>61</b>

# SIKKERHETSREGLER



**Les bruksanvisningen nøye før du tar vaskemaskinen i bruk.**

**Ikke bruk vaskemaskinen før du har lest og forstått denne bruksanvisningen.**

**Denne bruksanvisningen for vaskemaskin leveres sammen med flere ulike modeller vaskemaskiner. Derfor kan den inneholde beskrivelser av innstillinger eller utstyr som ikke finnes på din vaskemaskin.**

**Manglende overholdelse av bruksanvisningen eller feilbruk av vaskemaskinen kan føre til skader på tøyet eller maskinen og dessuten skade brukeren. Oppbevar bruksanvisningen lett tilgjengelig i nærheten av vaskemaskinen.**

**Dette apparatet skal brukes i private hjem og på liknende steder, for eksempel:**

- personalkjøkken i butikker, på kontorer og på andre arbeidsplasser;
- gårdshus;
- av gjester på hoteller, moteller og i liknende miljøer;
- enklere overnattingssteder (»bed and breakfast«).

Vaskemaskinen er ikke beregnet for bruk av personer (inkludert barn) med svekkede fysiske eller mentale evner, eller personer med manglende erfaring og kunnskap. Disse personene må få opplæring i bruk av vaskemaskinen av en person som er ansvarlig for deres sikkerhet.



**ADVARSEL!**

**Vaskemaskinen skal bare brukes med strømledningen som medfølger.**



**ELEKTRISK STØT!**

Hvis **strømledningen er skadet**, skal den skiftes av en produsenten, en servicetekniker eller en annen autorisert fagperson for å unngå all fare.



**ADVARSEL!**

Vaskemaskinen må ikke kobles til strømmettet ved bruk av en ekstern bryterenhet, slik som en tids innstilling. Den må heller ikke kobles til et strømmett som med jevne mellomrom kobles inn og ut av strømleverandøren.

Bruksanvisning er tilgjengelig gjennom Hisense kundeservicesentre.

Følg anvisningene for riktig installasjon av Hisense vaskemaskin og tilkobling til vann og strøm (se kapitlet »INSTALLASJON OG TILKOBLING«).

Tilkobling til vann og strøm skal utføres av kvalifiserte fagfolk.

Reparasjon og vedlikehold som berører sikkerhet eller ytelse, skal utføres av kvalifisert fagpersonell.

**Ikke installer vaskemaskinen i rom der temperaturen kan synke under 5°C**, for deler på vaskemaskinen kan bli skadet hvis vannet fryser.

Ventilasjonsåpningene i bunnen av vaskemaskinen må ikke tildekkes med et teppe.

**For å koble vaskemaskinen til vannuttaket**, må du bruke den medfølgende inntaksslangen og pakningene. Vanntrykket må være mellom 0,05 og 0,8 MPa (0,5–8 bar).

Bruk alltid en ny inntaksslange ved tilkobling av vaskemaskinen til vannuttaket; ikke bruk gamle inntaksslanger på nytt.

Enden av avløpsslangen må stikkes ned i en vannavløpsledning.

Før du starter vaskesyklusen, må du trykke på døren på det angitte stedet til den går i lås. Døren kan ikke åpnes når vaskemaskinen går.

**Vi anbefaler at urenheter fjernes fra vaskemaskintrommelen før første vask** med programmet Cotton 90°C (Bomull 90°C) (se PROGRAMTABELL).

**Etter vaskesyklusen må du stenge vannkranen og trekke støpslet ut av stikkontakten.**

Bruk bare vaskemaskinen til vasking av tøy, som beskrevet i bruksanvisningen. Maskinen er ikke beregnet på tørrens.

Ingen sølvioner frigjøres under vaskeprogrammet.

Bruk bare midler beregnet på tøypeleie og vaskemaskin. Vi fraskriver oss ethvert ansvar for skader eller misfarging av pakninger og plastdeler på grunn av feil bruk av bleke- og fargemidler.

**Ved avkalking** må det bare brukes avkalkingsmidler med tilsatt korrosjonsbeskyttelse. (Bruk bare ikke-korrosive avkalkingsmidler.) Følg produsentens anvisninger. Avslutt avkalkingen med flere skyllesykluser, eller ved å kjøre Drum clean (Selvreanseprogram) for å fjerne eventuelle syrerester (f.eks. eddik osv.).

 **BRANNFARE!**

Ikke bruk vaskemidler som inneholder løsemidler, for dette kan frigjøre giftige gasser, skade vaskemaskinen og føre til brann og eksplosjon.

## **Barn og sikkerhet**

 **ADVARSEL!**

**Ikke la barn under tre år komme i nærheten av maskinen, hvis ikke de er under konstant oppsyn.**

**La aldri barn leke med tørketrommelen.**

**Oppbevar vaskemiddel og tøymykner utilgjengelig for barn.**

**Aktivere Barnesikringen.** Se kapitlet »TRINN 4: VELGE INNSTILLINGER/Barnesikring«.

Før du lukker døra til vaskemaskinen og kjører programmet, må du sjekke at det ikke er annet enn klær i trommelen (f.eks. at et barn har klatret inn i trommelen og lukket døra fra innsiden).



## **Vaskemaskinen er produsert i samsvar med alle relevante sikkerhetsstandarder.**

Denne vaskemaskinen kan brukes av barn fra åtte år og oppover og personer med redusert fysisk, sensorisk eller psykisk kapasitet, eller mangel på erfaring og kunnskap, men bare hvis de er under tilsyn under bruken av vaskemaskinen, er instruert i bruken på en trygg måte og forstår faren ved bruken.

La aldri barn leke med apparatet.

Barn skal ikke rengjøre vaskemaskinen eller utføre vedlikeholdsarbeid på den uten tilsyn.

### **Fare på grunn av varm overflate**



#### **VARM OVERFLATE!**

Ved høyere vasketemperaturer vil glasset i døra bli varmt. Vær forsiktig så du ikke brenner deg. La aldri barn leke i nærheten av glassdøra.

# BESKRIVELSE AV VASKEMASKINEN

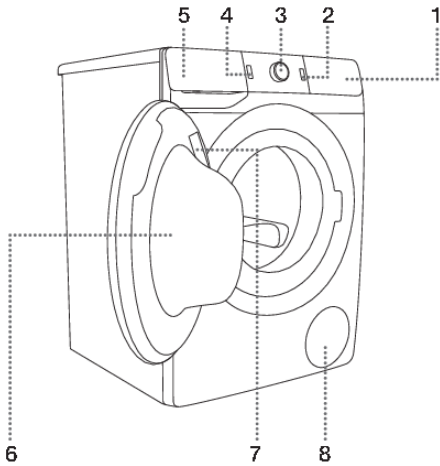

## FRONTEN

1. Kontrollenhet
2. Start/pause-knapp
3. Programvelger
4. På/av-knapp
5. Vaskemiddelskuff
6. Døren
7. Merkeskilt
8. Pumpefilter

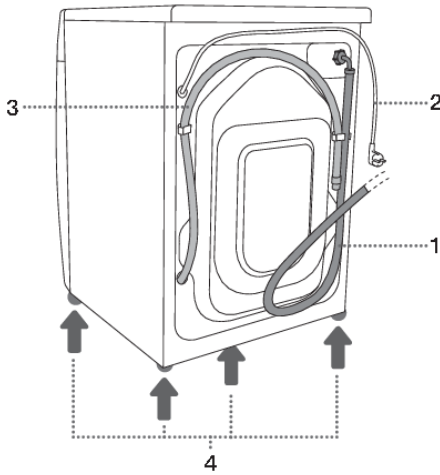

## BAKSIDEN

1. Inntaksslange
2. Strømledning
3. Avløpsslange
4. Regulerbare ben

# Tekniske spesifikasjoner

(modellavhengig)

Du finner et typeskilt med grunnleggende opplysninger om vaskemaskinen på innsiden av døren til vaskemaskinen (se kapitlet »BESKRIVELSE AV VASKEMASKINEN«).

<b>Maks. tøymengde</b>	Se typeskilt		
<b>Bredde</b>	600 mm	600 mm	600 mm
<b>Høyde</b>	850 mm	850 mm	850 mm
<b>Vaskemaskindybde (a)</b>	465 mm	545 mm	610 mm
<b>Dybde med lukket dør</b>	495 mm	577 mm	640 mm
<b>Dybde med åpen dør (b)</b>	980 mm	1062 mm	1125 mm
<b>Vaskemaskinens vekt</b>	X kg (avhengig av modell)		
<b>Merkespenning</b>	Se typeskilt		
<b>Nominell effekt</b>	Se typeskilt		
<b>Tilslutning</b>	Se typeskilt		
<b>Vantrykk</b>	Se typeskilt		
<b>Strøm</b>	Se typeskilt		
<b>Frekvens</b>	Se typeskilt		

## Samsvarsinformasjon

<b>Type radioutstyr</b> (modellavhengig)	HL3215STG HLW3215-TG HLW3215-TG01
<b>Wi-Fi</b>	
Frekvensområde for bruk	2.400GHz – 2.4835 GHz
Maksimal utgangseffekt	≤ 10 dBm/MHz (EIRP) (antenneforsterkning < 10 dBi)
Maksimal antenneforsterkning	Forsterkning: 0 dBi
<b>Bluetooth</b>	
Frekvensområde for bruk	2.400GHz – 2.4835 GHz
Bæresignaleffekt	6 dBm (≤ 10 dBm)
Utslippstype	F1D

Hisense opplyser, at det ovenfor beskrevne utstyr overholder 2014/53/EU-direktivet.

## Merkeskilt

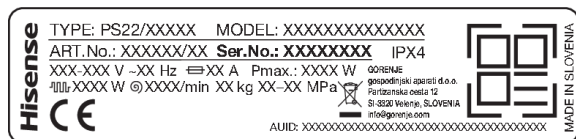



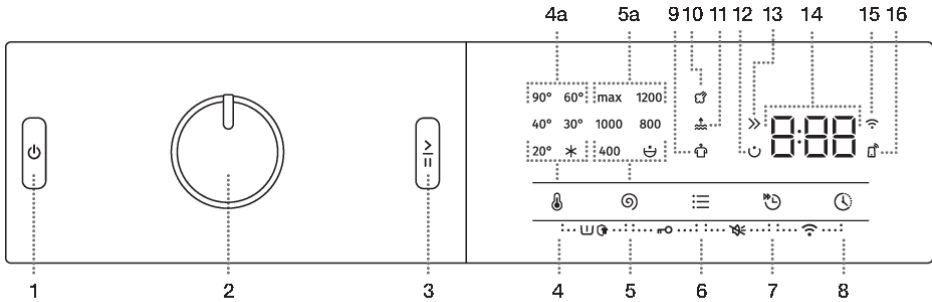

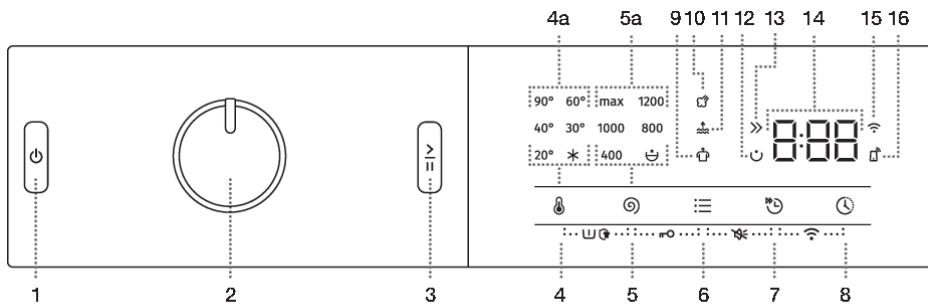

# Kontrollenhet



<b>1</b>	<b>PÅ/AV-KNAPP</b> Bruk denne knappen til å slå vaskemaskinen på og av og tilbake stille vaskeprogrammet.
<b>2</b>	<b>PROGRAMVELGER</b>
<b>3</b>	<b>START/PAUSE-KNAPP</b> Knappen brukes til å starte eller stoppe et program. Etter oppstart eller under pause vil lyset på knappen blinke. Når programmet er startet og kjører, lyser det konstant.
<b>4</b>	<b>VASKETEMPERATUR</b> Valg for vasketemperatur
<b>4+5</b>	<b>PÅ/AV FORVASK/SUPERHYGIENE</b> Trykk på posisjonene 4+5 og hold i 3 sekunder.
<b>5</b>	<b>SPIN</b> (SENTRIFUGERING) (SENTRIFUGERINGSKRAFT/PUMPESTOPP/TØMMING) Funksjon for innstilling av sentrifugeringshastighet.
<b>5+6</b>	<b>Barnesikring PÅ/AV</b> Trykk på posisjonene 5+6 og hold i 3 sekunder.
<b>6</b>	<b>OPTIONS</b> (TILLEGGSFUNKSJONER): <b>ANTI CREASE</b> (ANTIKRØLL) Mulighet for å aktivere mer skånsom vasking. <b>EXTRA WATER</b> (VANN+) Mulighet for å velge høyere vannforbruk <b>STEAM</b> (DAMP) Mulighet til å aktivere funksjonen for å friske opp klesvasken
<b>6+7</b>	<b>Lyd PÅ/AV</b> Trykk på posisjonene 6+7 og hold i 3 sekunder.
<b>7</b>	<b>QUICKER</b> (RASK) Mulighet for å stille inn kortere tid for vaskeprogrammet.
<b>8</b>	<b>DELAY END</b> (FORSINKELSE) Mulighet for å velge når vaskeprogrammet skal være ferdig.
<b>7+8</b>	<b>SLÅ PÅ/AV Wi-Fi tilkoblingen</b> Trykk på posisjonene 7+8.



<b>9</b>	Symbolbelysning <b>ANTI CREASE</b>  (ANTIKRØLL)
<b>10</b>	Symbolbelysning <b>STEAM</b>  (DAMP)
<b>11</b>	Symbolbelysning <b>EXTRA WATER</b>  (VANN+)
<b>12</b>	Belysning av symbolet <b>PREWASH</b>  (FORVASK/SUPERHYGIENE)
<b>13</b>	Symbolbelysning <b>QUICKER</b>  (RASK)
<b>14</b>	Følgende vises i <b>DISPLAYET</b> : <ul style="list-style-type: none"> <li>• tilgjengelige funksjoner;</li> <li>• gjenværende tid for programmet;</li> <li>• informasjon til brukeren.</li> </ul>
<b>15</b>	Tenning av symbolet <b>CONNECT</b>  (TILKOBLING)
<b>16</b>	Tenning av <b>REMOTE START</b>  (FJERNSTART)



### INFORMASJON!

For modeller med rotasjonshastigheter høyere enn 1200 o/min lyser inskripsjonen maks i displayet.

For modeller med høyeste hastighet 1200 o/min lyser instruksjonen maks i displayet aldri opp.

# INSTALLASJON OG TILKOBLING



## INFORMASJON!

Fjern all emballasjen. Vær forsiktig når du fjerner emballasjen så du ikke skader maskinen med en skarp gjenstand.

## Fjerne transportbeskyttelsene



### ADVARSEL!

Før du tar apparatet i bruk, må transportbeskyttelsene fjernes. En blokkert vaskemaskin kan bli skadet når den slås på for første gang. Garantien er ugyldig for slike skader!

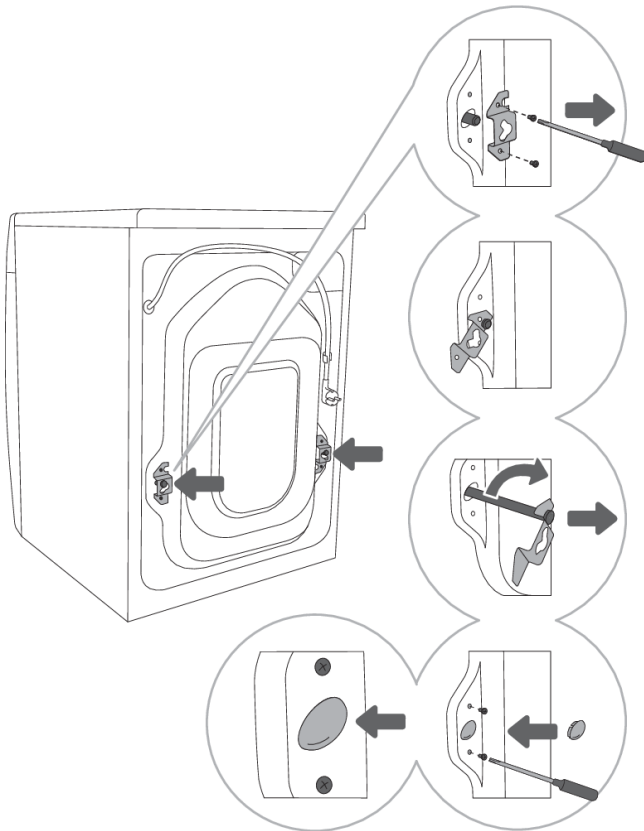

**1** Flytt slangene, og løsne skruene på baksiden av vaskemaskinen. Fjern de to vinkelstykkene.

**2** Skyv vinkelstykkene inn i sporet i transportbeskyttelsen; men før du gjør dette, dreier du det høyre vinkelstykket til motsatt side.

**3** Bruk vinkelstykkene til å dreie transportbeskyttelsene 90° og trekke dem ut.

**4** Dekk de to hullene etter er transportbeskyttelsene med plastpluggene, og stram skruene du løsnet i trinn 1 på nytt. Plastpluggene ligger i posen med bruksanvisningen for vaskemaskinen.

## Flytting og transport etter installasjon

### **INFORMASJON!**

Hvis du vil flytte vaskemaskinen etter at den er installert, må vinkelstykkene og minst én av transportbeskyttelsene monteres på nytt for å hindre vibrasjonsskade på vaskemaskinen under transport (se kapitlet »INSTALLASJON OG TILKOBLING/Fjerne transportbeskyttelse«). Hvis du har mistet vinkelstykkene og transportbeskyttelsene, kan du bestille nye fra produsenten.

## Riktig plassering

### **INFORMASJON!**

Gulvet der maskinen skal stå, må ha betongbærelag. Det må være rent og tørt, ellers kan vaskemaskinen gli. Du må også rengjøre undersiden av de regulerbare bena.

### **INFORMASJON!**

Vaskemaskinen må stå flatt og stabilt på et solid underlag.

### **INFORMASJON!**

Hvis vaskemaskinen plasseres på et stabilt, men opphøyde underlag, må den i tillegg sikres mot velt.

## Justere bena på vaskemaskinen

Bruk et vaterpass og nøkkel nr. 32 (til bena) og 17 (til mutteren). Skrunøkler følger ikke med.

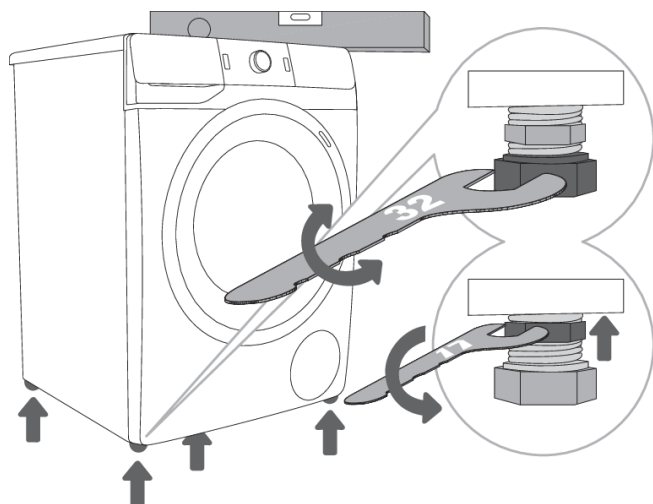

**1** Vatre vaskemaskinen på langs og på tvers ved å dreie de justerbare bena.

**2** Etter justering av høyden på bena må låsemutrene strammes godt med en nøkkel nr. 17, ved å dreie dem mot undersiden av vaskemaskinen ↑ (se figur).

### INFORMASJON!

Feil justering av vaskemaskinen med de regulerbare bena kan forårsake vibrasjon, at maskinen glir over rommet og høy driftslyd. Feiljustering av vaskemaskinen dekkes ikke av garantien.

### INFORMASJON!

Noen ganger forekommer det uvanlig eller høyere lyd under bruk; dette skyldes som oftest feil installasjon.



# Plassering av vaskemaskinen

Hvis du også har en Hisense tørketrommel med tilsvarende (samme) mål, kan den plasseres oppå Hisense vaskemaskin (i så fall må det brukes sugekopper) eller ved siden av den (figur 1 og 3).

Hvis vaskemaskinen fra Hisense er mindre (minimumsdybde 545 mm) enn din tørketrommel fra Hisense, må det kjøpes en ekstra støtte for tørketrommelen (figur 2). Bruk de vedlagte sugekoppene, de sørger for at tørketrommelen ikke glir.

Ekstraustyr (tørketrommelstøtte (a), sugeføtter (b) og veggfestebrakett (c)) kan kjøpes hos servicesenteret.

Underlaget der enheten plasseres må være rent og flatt.

Hisense-vaskemaskinen som du vil plassere Hisense-tørketrommelen oppå, må tåle vekten av Hisense-tørketrommelen (se kapitlet »BESKRIVELSE AV TØRKETROMMELEN/Tekniske spesifikasjoner«).

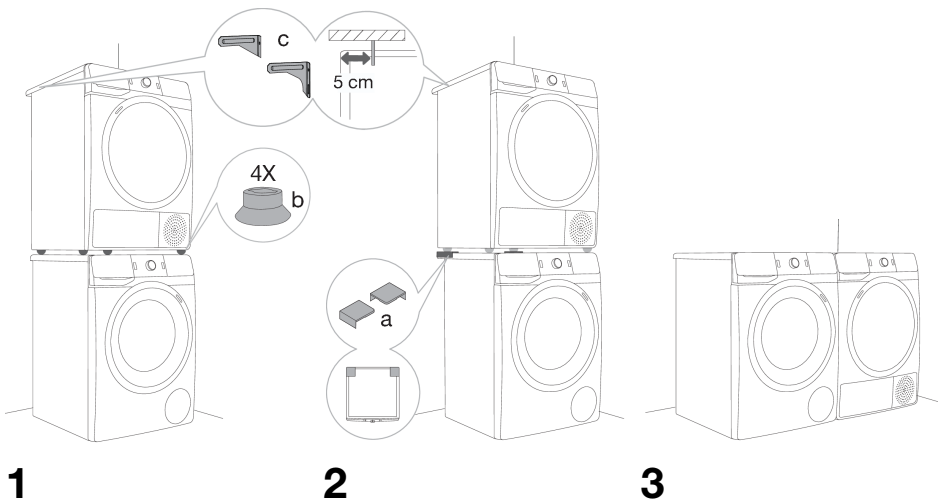

## Minsteavstander rundt vaskemaskinen

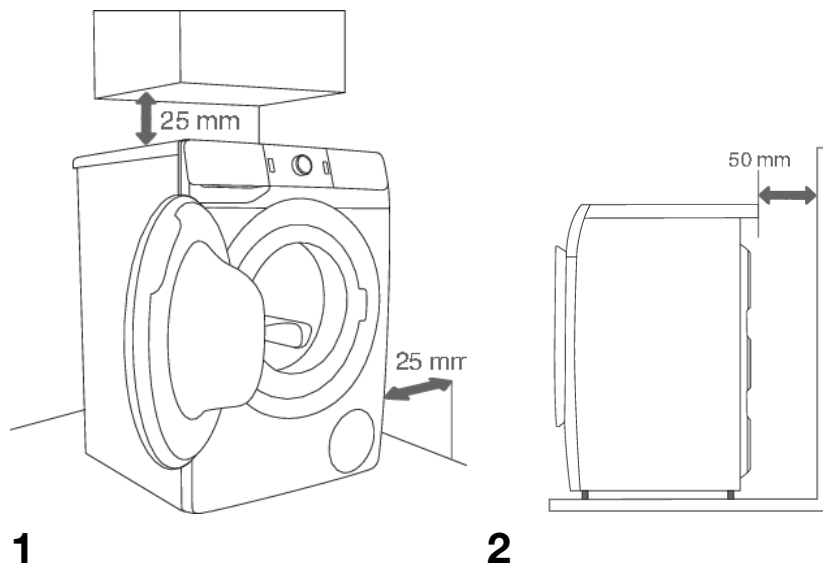

### ☛ INFORMASJON!

Vaskemaskinen bør ikke komme borti vegg eller tilstøtende møbler. For optimal drift av vaskemaskinen anbefaler vi at man overholder minsteavstanden til veggene, som vist på figuren. Dersom minsteavstandene ikke overholdes, kan ikke trygg og riktig drift av maskinen garanteres. I tillegg kan det være fare for overoppheting (figur 1 og 2).

### ☛ INFORMASJON!

Det frarådes å installere vaskemaskinen under en benkeplate.

## Åpne døra til vaskemaskinen (fugleperspektiv)

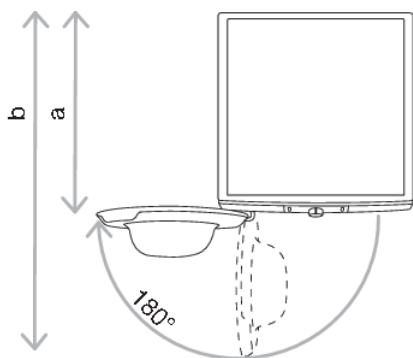

Se kapitlet »BESKRIVELSE AV VASKEMASKINEN/Tekniske spesifikasjoner«.  
a = vaskemaskinens dybde  
b = dybde med åpen dør

## Tilkobling til vann

Fest slangen til vannkranen ved å skru den fast på gjengene.

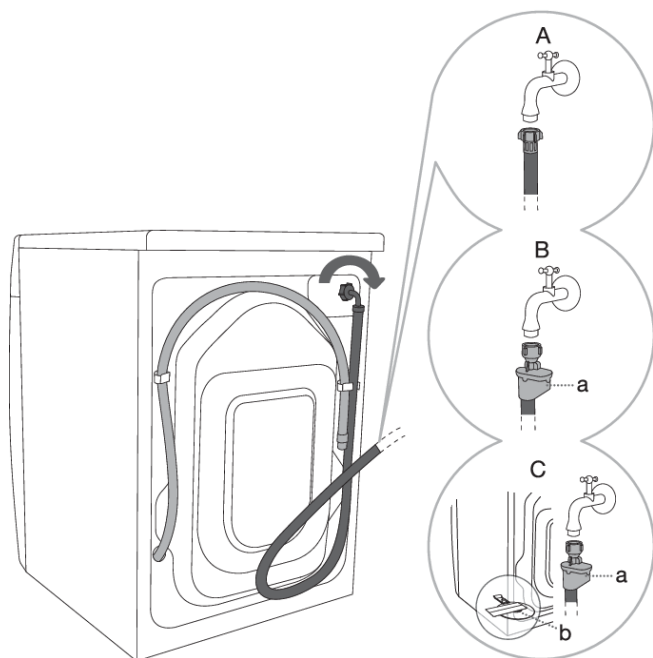

**A** STANDARDTILKOBLING

**B** AQUA - STOP  
TILKOBLING

**C** TOTAL AQUA-STOP  
TILKOBLING (MED  
FLOTTØR)

### INFORMASJON!

Ved normal drift av vaskemaskinen skal trykket i vannledningen være mellom 0,05 og 0,8 MPa (0,5–8 bar). Minimum dynamisk vanntrykk kan du finne ut ved å måle vannstrømmen.

Det skal komme 1,2 liter vann i løpet av 30 sekunder når kranen er åpnet helt.

### INFORMASJON!

Stram inntaksslangen for hånd, stramt nok til at slangen er helt tett (maks. 2 Nm). Når du har koblet til slangen, må pakningen kontrolleres med hensyn til lekkasje. Ikke bruk tang eller lignende verktøy når du kobler til slangen, for dette kan ødelegge gjengene på mutteren.

### INFORMASJON!

Bruk bare inntaksslangen som følger med maskinen. Ikke benytt brukte slanger eller andre typer slanger.

### INFORMASJON!

Når du kobler til inntaksslangen, må du koble den til slik at det gir tilstrekkelig og uhindret vanntilførsel.

## AQUA - STOP tilkobling

(modellavhengig)

Hvis et internt rør eller slange er skadet, aktiveres et avstengingssystem som stenger vanntilførselen til vaskemaskinen. I slike tilfeller blir kontrollglasset (a) rødt. Skift ut inntaksslengen.



## TOTAL AQUA-STOP tilkobling (med flottør)

(modellavhengig)

Hvis et internt rør eller slange er skadet, aktiveres et avstengingssystem som stenger vanntilførselen til vaskemaskinen. I slike tilfeller blir kontrollglasset (a) rødt. Skift ut inntaksslengen.

Hvis det er vann på bunnen av vaskemaskinen, vil flottøren (b) stige og utløse et avstengingssystem for å kutte vannforsyningen til vaskemaskinen; vaskeprosessen stoppes, vannforsyningen slås av, maskinen kobler inn pumpen og melder om en feil.

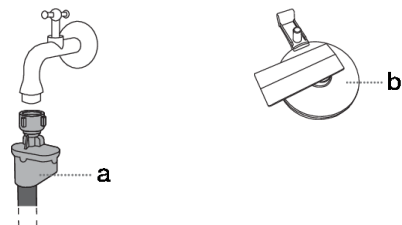

## Koble til og sikre avløpsslangen

Led avløpsslangen ned i en utslagsvask eller et badekar, eller koble den direkte til et avløp (minste diameter for tilkobling av avløp er 4 cm). Den lodrette avstanden fra gulvet til enden av avløpsslangen må ikke være mer enn 100 cm og ikke mindre enn 60 cm. Slangen kan festes på tre forskjellige måter (A, B, C).

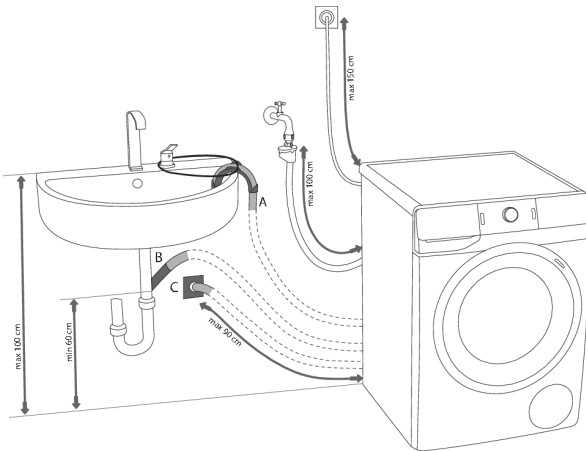

**A** Avløpsslangen kan legges ned i en utslagsvask eller et badekar. B Bruk en streng gjennom åpningen i alburøret for å feste slangen og unngå at den glir ned på gulvet

**B** Avløpsslangen kan også festes direkte til avløpet i utslagsvasken.

**C** Avløpsslangen kan også kobles til et veggavløp med en riktig installert vannlås som gir mulighet til rengjøring.

**D** Avløpsslangen må festes og låses ut klemmen på baksiden av vaskemaskinen, som vist på figuren.

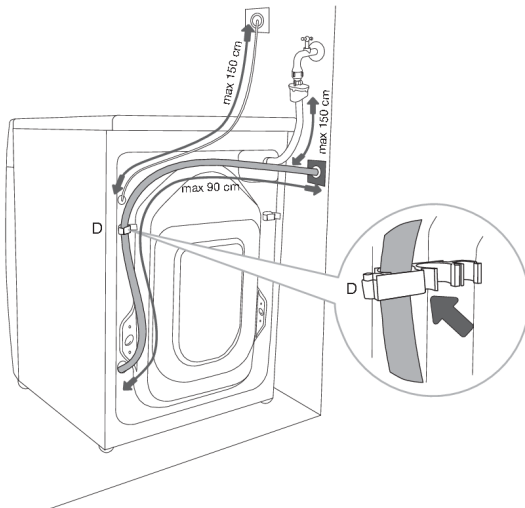

### INFORMASJON!

Hvis avløpsslangen ikke er riktig festet, kan trygg og riktig drift av maskinen ikke garanteres.

## Tilkobling til strømnettet

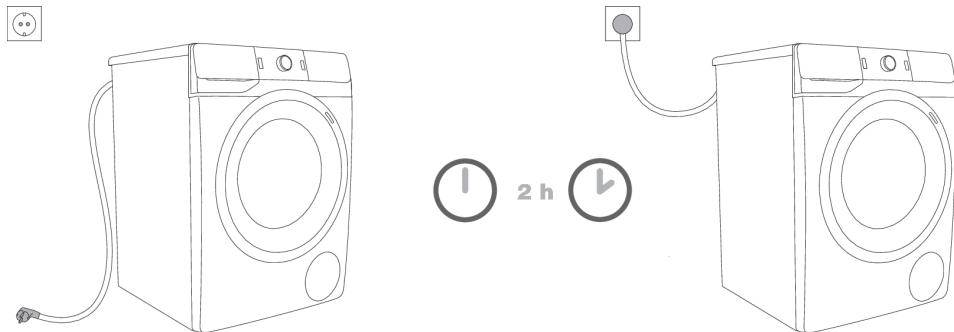

### **ELEKTRISK STØT!**

**Før du kobler vaskemaskinen til strømnettet, må du vente i minst 2 timer til den har nådd romtemperatur.**

Koble vaskemaskinen til en jordet stikkontakt. Etter installering skal veggkontakten være fritt tilgjengelig. Veggkontakten skal være utstyrt med en jordingskontakt (i samsvar med gjeldende forskrifter).

Informasjon om vaskemaskinen står på merkeskiltet (se kapitlet »BESKRIVELSE AV VASKEMASKINEN/Tekniske data«).



### **ELEKTRISK STØT!**

**Vi anbefaler overspenningsvern for å beskytte enheten ved lynnedslag.**



### **ADVARSEL!**

Vaskemaskinen må ikke kobles til strømnettet ved hjelp av en skjoteledning.



### **INFORMASJON!**

Vaskemaskinen må ikke kobles til et strømuttak som er beregnet på en elektrisk barbermaskin eller hårføner.



### **INFORMASJON!**

Reparasjon og vedlikehold som berører sikkerhet eller ytelse, skal utføres av kvalifisert fagpersonell.

# FØR ENHETEN FOR FØRSTE GANG

Kontroller at vaskemaskinen er koblet fra strømmettet. Deretter åpner du døra mot deg (figur 1 og 2).

Før første gangs bruk bør du vaske trommelen med en myk og fuktig klut og vann, eller bruke programmet Cotton 90°C (Bomull 90°C). Det må ikke være tøy i vaskemaskinen; trommelen må være tom (figur 3 og 4).

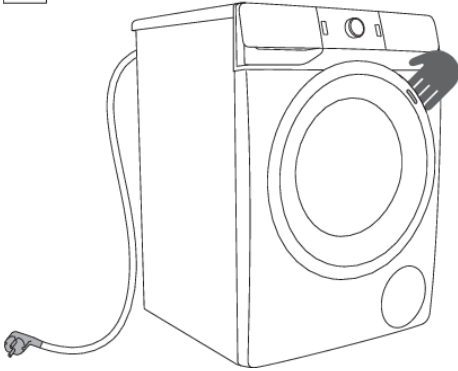

1

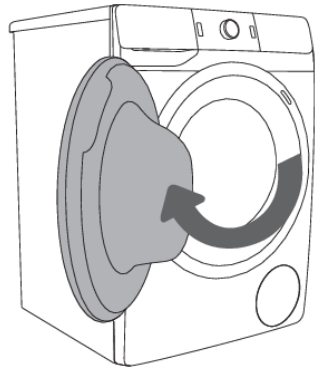

2

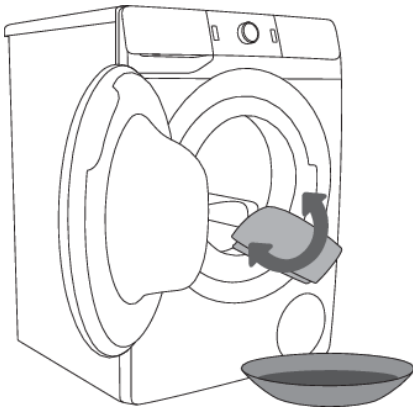

3

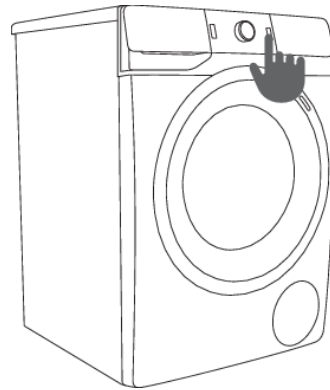

4



## ADVARSEL!

Ikke bruk løsemidler eller rengjøringsmidler som kan skade vaskemaskinen (vennligst følg anbefalingene og advarslene fra produsentene av rengjøringsmiddelet).

## Koble apparatet til ConnectLife-appen

**ConnectLife** er en smarthusplattform som kobler sammen mennesker, enheter og tjenester. Appen **ConnectLife** har avanserte digitale tjenester og løsninger som gjør at brukerne kan overvåke og styre apparater, motta meldinger på smarttelefonen og oppdatere programvaren (hvilke funksjoner som støttes, avhenger av apparatet og hvilket land du er i).

For å koble til smartenheten trenger du et Wi-Fi-nettverk (bare 2,4 GHz nettverk støttes) og en smarttelefon med appen **ConnectLife**.



For å laste ned appen **ConnectLife** kan du skanne QR-koden eller søke etter **ConnectLife** der du laster ned apper.

1. Installer appen **ConnectLife**, og opprett en konto.
2. I appen **ConnectLife** går du til menyen «Add device» (legg til enhet), og deretter velger du type apparat. Skann QR-koden (du finner den på typeskiltet på apparatet, og du kan også skrive inn AUID/SN-nummeret manuelt).
3. Appen veileder deg gjennom hele prosessen med å koble apparatet til smarttelefonen din.
4. Når apparatet er koblet til, kan du betjene det eksternt via appen.

### Praktiske tips for smartenheten din

#### Hvor finner jeg enhetens QR-kode, som appen ber om under installasjonen?

Du finner QR-koden på apparatets garantiark eller merkeskilt.

#### Hvordan slår jeg på Wi-Fi på enheten?

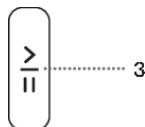
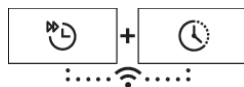

Kontroller at apparatet er slått på. Det spiller ingen rolle hva knappen for programvalg står på. Gjør deretter følgende:

- Åpen menyen Add device (legg til apparat) i **ConnectLife**-appen.
- Følg instruksjonene i **ConnectLife**-appen for å koble sammen telefonen og apparatet og koble apparatet til Wi-Fi-nettverket.
  - Velg type apparat.
  - Skann QR-koden (finnes på garantiarket eller merkeskiltet til apparatet).
- Hold inne posisjonene (7+8) på apparatet til displayet viser . Nedtellingen fra fem minutter starter.
- I **ConnectLife**-appen får du informasjon om hvordan du skal angi nødvendige data for at apparatet skal kunne koble seg til nettverket.

#### Hvordan aktiverer jeg fjernstart av apparatet?

Drei programvelgerknappen for å plassere **ConnectLife/REMOTE CONTROL** (fjernkontrollen).

Trykk på (3) START/PAUSE-knappen (døren må være lukket).



## Hvordan legger jeg til en bruker?

Kontroller at apparatet er slått på. Det spiller ingen rolle hva knappen for programvalg står på. Gjør deretter følgende:

- Åpen menyen Add device (legg til apparat) i **ConnectLife**-appen.
- Følg instruksjonene i **ConnectLife**-appen for å koble sammen telefonen og apparatet.
  - Velg type apparat.
  - Skann QR-koden (finnes på garantiarket eller merkeskiltet til apparatet).
- Hold inne posisjonene (7+8) på apparatet til displayet viser . Nedtellingen fra tre minutter starter.
- Deretter kan du fullføre og bekrefte innstillingene i appen.

## Hvordan fjerner jeg brukere (UnPair)?

For å fjerne alle brukere holdes knappene (7+8) inne til displayet viser . Bekreft valget ved å trykke på (3) the START/PAUSE-knappen.

### INFORMASJON!

Dette trinnet fjerner alle aktive brukere fra apparatet. Hvis du vil styre apparatet eksternt igjen, må du gjenta prosessen for å legge til en bruker .

## Hvilken Wi-Fi-ruter kan jeg bruke?

Bare 2,4 GHz nettverk støttes. Hvis **ConnectLife**-appen ikke finner nettverket ditt under sammenkoblingen, kan du gjøre følgende:

- Bruker ruterens frekvensen 2,4 GHz?
- Er nettverket skjult?
- Er signalet sterkt nok?

## Har du flere spørsmål?

Besøk oss på [www.connectlife.io](http://www.connectlife.io) eller kontakt oss på [hello@connectlife.io](mailto:hello@connectlife.io).

## Ekstern oppgradering av programvaren

Kontroller valgene for oppdateringa v programvaren i **ConnectLife**-appen.

# VASKEPROSESSEN, TRINN FOR TRINN (1-7)

## Trinn 1: Følg vaskeanvisningene på tøyet

<b>Normal vask;</b>					
<b>Sensitivt tøy</b>					
	Maks. vasketemperatur 95°C		Maks. vasketemperatur 40 °C		Kun handvask
	Maks. vasketemperatur 60°C		Maks. vasketemperatur 30°C		Tåler ikke vask
<b>Bleking</b>					
	Bleking i kaldt vann		Tåler ikke bleking		
<b>Tørrens</b>					
	Tørrens med alle midler		Petroleumløsemiddel R11, R113		
	Tørrens i parafin, ren sprit og i R113		Tåler ikke tørrens		
<b>Stryking</b>					
	Strykes på maks. 200°C		Strykes på maks. 110°C		
	Strykes på maks. 150°C		Tåler ikke stryking		
<b>Tørking</b>					
	Tørkes flatt (legges på et flatt underlag)		Høy temperatur		
	Drypptørkes		Lav temperatur		
	Henges til tork		Tåler ikke tørketrommel		

## Trinn 2: Forbered vaskingen

1. Sorter tøyet etter tekstiltipe, farge, tilsmussingsgrad og tillatt vasketemperatur (se PROGRAMTABELL).
2. Vask tøy som avgir mye lo og fibrer atskilt fra annen klesvask.
3. Knepp igjen knapper og lukk glidelåser, knytt sammen bånd og vring lommer; fjern eventuelle metallklips som kan skade vasketøyet og vaskemaskinen innvendig eller stoppe til avløpet.
4. Legg ekstra ømfintlige klær og små ting i en vaskepose som er beregnet til formålet. (Tørkeposer er tilgjengelige som ekstra tilbehør.)

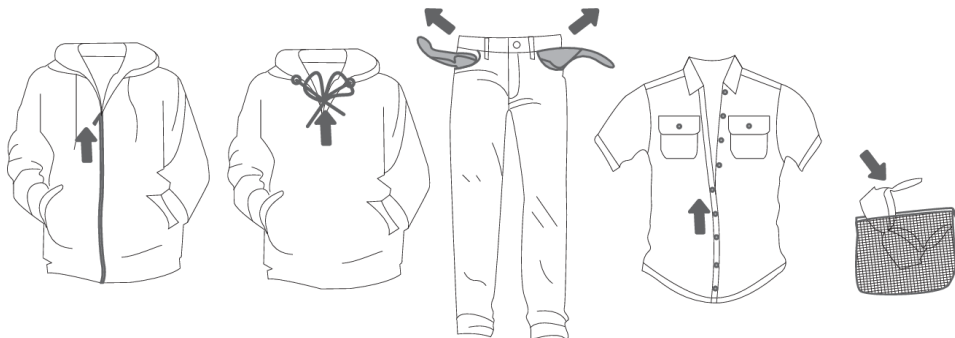

## Slå på vaskemaskinen

Koble vaskemaskinen til strømmettet med strømledningen, og koble vaskemaskinen til vanntilførselen.

Trykk på (1) PÅ/AV-knappen for å slå på vaskemaskinen (figur 1 og 2).

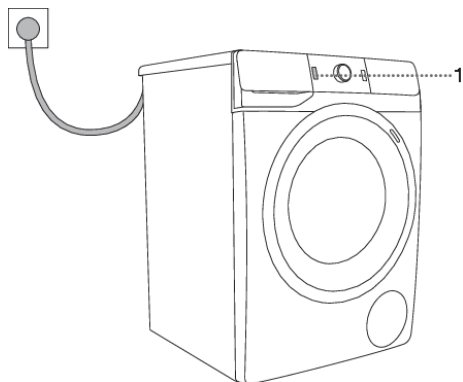

1

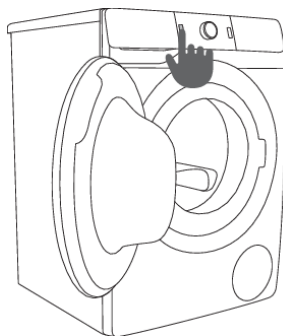

2

## Legge tøy i vaskemaskinen

Åpne døra til vaskemaskinen ved å trekke håndtaket mot deg (figur 1).

Legg tøyet inn i trommelen (når du har kontrollert at trommelen er tom) (figur 2).

Pass på at ingen plagg sitter fast mellom døra og gummipakningen.

Lukk døra til vaskemaskinen (figur 3).

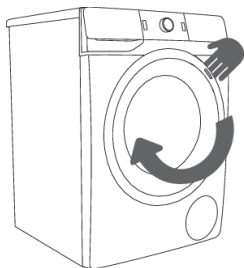

**1**

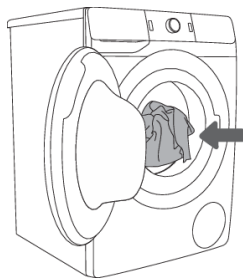

**2**

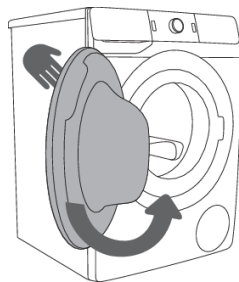

**2**

Ikke ha for mye i trommelen! Se PROGRAMTABELL, og overhold nominell belastning som angitt på merkeplaten.

Hvis vaskemaskintrommelen er for full, vil ikke tøyet bli vasket like grundig.

## Trinn 3: Velge vaskeprogram

Velg **program** ved å dreie programvelgeren (2) mot venstre eller høyre (avhengig av tøytype og hvor skittent tøyet er). Se PROGRAMTABELL.

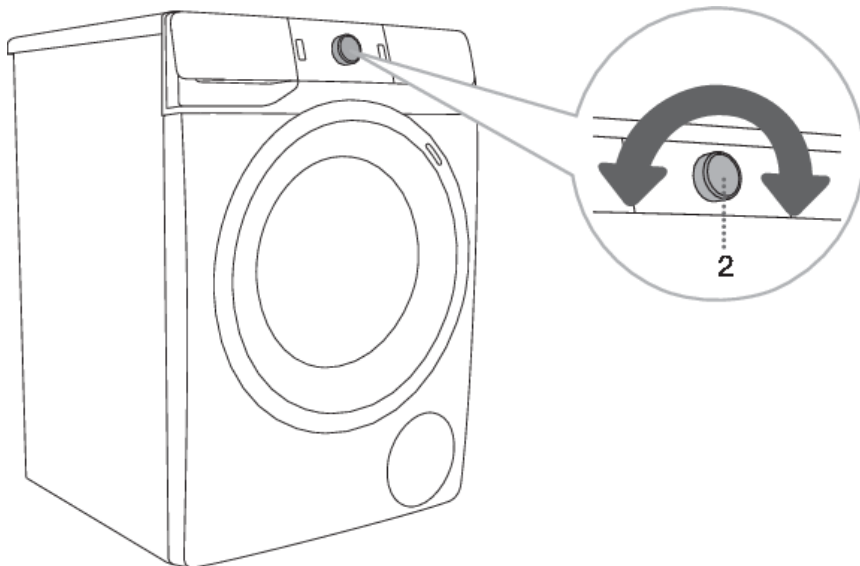

### INFORMASJON!

Programvelgeren (2) vil ikke dreie automatisk under drift.



### INFORMASJON!

Vaskeprogrammene er omfattende programmer som inkluderer alle vasketrinnene, også tøymykning og sentrifugering (dette gjelder ikke for Delprogrammer).









### INFORMASJON!

Delprogrammer er frittstående programmer. Bruk dem når du ikke trenger hele vaskeprogrammet.

## Programtabell

Program	Maks. tøymengde	Maks.  3)	Programbeskrivelse
<b>Cotton White</b>  (Bomull hvit) 40°C–90°C	*MAX	MAX <sup>1)</sup>	Program for vasking av hvitt bomullstøy, håndklær, sengetøy, T-skjorter ... Temperaturen kan stilles inn separat; derfor må du følge vaskeanvisningene på klærne. Sentrifugeringshastigheten kan stilles inn etter smak og behag. Programtiden og vannmengden justeres etter tøymengden. For å redusere krølling trykk på (6) <b>OPTIONS</b> (TILLEGGSFUNKSJONER) før vaskeprogrammet starter, og velg funksjonen <b>ANTI CREASE</b> (ANTIKRØLL) og/eller <b>STEAM</b> (DAMP).
<b>Cotton Colour</b> (Bomull farget) *–60°C	*MAX	MAX <sup>1)</sup>	Program for farget bomullstøy. Temperaturen kan stilles inn separat; derfor må du følge vaskeanvisningene på klærne. Sentrifugeringshastigheten kan stilles inn etter smak og behag. Programtiden og vannmengden justeres etter tøymengden.
<b>Mix</b> (Blandet tøy/Syntetisk) *–60°C	3,5 kg	1200 <sup>2)</sup>	Vaskeprogram for ømfintlige klær av syntetiske og blandete fibrer eller viskose, og for enkelt stell av bomull. Følg anvisningene på klærne.
<b>Wool</b> (Ull&Håndvask) *–40°C	2 kg	800	Skånsomt vaskeprogram for vask av ull, silke og klær som krever håndvask. Maksimal temperatur er 40°C. Dette programmet har en kort sentrifugeringsssyklus. Den høyeste sentrifugeringshastigheten er 800 o/min.
<b>Eco 40-60</b>	*MAX	MAX <sup>1)</sup>	Vaskesyklus for rengjøring av normalt skittent bomullstøy med vaskedeklarasjon på 40°C eller 60°C.
<b>Power Wash 59/32'</b> 40 °C	4 kg	1200 <sup>2)</sup>	Program for mindre mengder lite skittent tøy. Vaskeprogrammet omfatter kraftig tromling og maksimal sentrifugeringshastighet. Programmet varer i 59 minutter. Ved bruk av hurtigfunksjonen <b>QUICKER</b> (RASK) varer programmet i 32 minutter.
<b>Quick 20'</b> (Hurtigvask 20) 30°C	2,5 kg	1000 <sup>2)</sup>	Hurtigvask for tøy som bare trenger oppfriskning.
<b>Drum clean</b>  (Selvrenseprogram)	0 kg		Dette programmet brukes til å rengjøre trommelen og fjerne rester av vaskemiddel og bakterier. For å velge programmet dreier du programvelgeren til venstre eller høyre til posisjonen Drum clean (Selvrenseprogram). Ingen andre tilleggfunksjoner kan velges.

Program	Maks. tøymengde	Maks.  3)	Programbeskrivelse
			Trommelen må være tom. <b>Ikke doser vaskemiddel eller tøymykner!</b> Du kan tilsette litt destillert (sprit) eddik (cirka 2 dl) eller natriumbikarbonat (1 spiseskje eller 15 g). Vi anbefaler at programmet kjøres minst en gang i måneden.
<b>Spin</b> (Sentrifugering   Drenering) (Sentrifugeringshastighet   Tømming) (Delprogram)	/	MAX <sup>1)</sup>	Bruk programmet hvis du bare ønsker å sentrifugere tøyet. Hvis du bare ønsker å fjerne vannet fra vaskemaskinen, uten å sentrifugere, trykker du på (5) <b>SPIN</b> flere ganger, til ingen indikator (lampe) er på. Displayet viser 0:01.
<b>Rinse &amp; Soft.</b> (Skylling&Tøymykning) (Delprogram)	/	MAX <sup>1)</sup>	For mykning, stiving eller impregnering av det vaskede tøyet. Programtrinnet kan også brukes som skylleprogram, men uten å tilsette tøymykner. Programtrinnet fullføres med en ekstra skylning. Du kan også velge <b>EXTRA WATER (VANN+)</b> ved å velge tilleggfunksjonen (trykk på knappen før vaskeprogrammet starter (6) <b>OPTIONS (TILLEGGSFUNKSJONER)</b> ).
<b>Down</b> (Fjær/Dun) 20°C–40°C	** (1/2)	800	Vaskeprogrammet passer for putwær og jakker som er fylt eller polstret med dun. Vaskingen skjer ved lav temperatur og mye vann, skånsom tromling og skånesentrifugering.
<b>Shirts</b>  (Skjorter med damp) *–40°C	3,5 kg	1200 <sup>2)</sup>	Dette programmet er beregnet for vasking av plagg av bomull, mikrofibrer og syntetiske tekstiler; for vasking av krager og mansjetter. Vasken skjer ved lav temperatur, med ekstra mye vann og skånsom tromling. Forhåndsinnstilt sentrifugeringshastighet er 800 o/min. For å behandle tøy med damp trykk på (6) <b>OPTIONS (TILLEGGSFUNKSJONER)</b> , og velg <b>STEAM (DAMP)</b> -funksjonen.
<b>Pets</b>   (Fjerning av hår fra kjæledyr) 30°C–60°C	*MAX	MAX <sup>1)</sup>	Under dette programmet fjernes hår fra kjæledyr fra plaggene. Vaskeprogrammet inkluderer automatisk forvask og ekstra skyllinger. For å behandle tøy med damp trykk på (6) <b>OPTIONS (TILLEGGSFUNKSJONER)</b> , og velg <b>STEAM (DAMP)</b> -funksjonen. Når vaskeprogrammet er fullført, må du rengjøre glasset i døren og pumpefilteret, siden det kan sitte dyrehår der. Vi anbefaler at du kjører programmet for å rengjøre trommelen Drum clean (Selvrensprogram) etter vaskeprogrammet, slik at alle dyrehår fjernes fra vaskemaskinen.

Program	Maks. tøymengde	Maks. ⑨ <sup>3)</sup>	Programbeskrivelse
<b>Baby Care</b>  (Spedbarnstøy) 40°C–90°C	*MAX	MAX <sup>1)</sup>	For å vaske klær som krever spesiell behandling, for eksempel babyplagg. Vi anbefaler at du vrer plaggene, siden det gjør det enklere å vaske bort hudceller og rester av hudprodukter. Programmet er en kombinasjon av lengre oppvarming og en ekstra skylling for å fjerne vaskemiddelrester. Vaskeprogrammet har automatisk forvask og flere skyllinger. For å behandle tøy med damp trykk på (6) <b>OPTIONS</b> (TILLEGGSFUNKSJONER), og velg <b>STEAM</b> (DAMP)-funksjonen.
<b>Allergy Steam</b>  40°C–90°C	*MAX	MAX <sup>1)</sup>	Dette programmet brukes til å vaske bomullsplagg som krever ekstra grundig vask, for eksempel klær til personer som har svært sensitiv hud eller allergier. Vi anbefaler å vrer plaggene, for da vil hud og andre rester vaskes bort. For å behandle tøy med damp trykk på (6) <b>OPTIONS</b> (TILLEGGSFUNKSJONER), og velg <b>STEAM</b> (DAMP)-funksjonen.
<b>Remote control</b> (Fjernkontroll)			Bruk Remote control programmet til å fjernstyre apparatet (ved hjelp av telefonen). Du kan velge alle programmer som er tilgjengelige på apparatet (se kapitlene »FØR MASKINEN BRUKES FOR FØRSTE GANG/Koble apparatet til ConnectLife-appen« og »VASKEPROSESSEN, TRINN FOR TRINN (1–7)/Trinn 3: Fjernkontroll av vaskeprosessen ved hjelp av appen«). Du kan også velge flere programmer i appen.

\* Maksimal oppgitt belastning (MAX) – se merkeskiltet

\*\* Halvfullt (1/2)

/ Alle tøymengder (0 kg – MAX kg)

1) Maksimal sentrifugeringshastighet (MAX) – se merkeskiltet

2) Avhengig av modellen

⑨<sup>3)</sup> Maksimal sentrifugeringshastighet

\* Kald vask

## INFORMASJON!

Ha i pulver eller flytende vaskemiddel i samsvar med anvisningene fra produsenten ut fra vasketemperatur, hvor skittent tøyet er og vannets hardhet.

Hvis det skummer for mye i vaskemaskinen eller siver skum ut gjennom vaskemiddelskuffen, må det vaskede tøyet skylles grundig med rikelige mengder vann. Velg et vaskeprogram, men ikke tilsett vaskemiddel.



### **INFORMASJON!**

Maksimal tøymengde i kg (for Bomullsprogrammet) er angitt på typeskiltet til vaskemaskinen (se kapitlet »BESKRIVELSE AV VASKEMASKINEN/Tekniske spesifikasjoner«).

### **INFORMASJON!**

Maksimal eller nominell tøymengde gjelder tøy som er forberedt i henhold til standarden IEC 60456.

### **INFORMASJON!**

For bedre vaskeeffekt anbefaler vi å fylle trommelen 2/3 ved bruk av bomullsprogrammene.

### **INFORMASJON!**

Lav vanntemperatur, lav nettspenning og ulik tøymengde kan påvirke vasketiden; den gjenstående tiden som vises, justeres tilsvarende under vaskeprosessen.

## TIDSOPTIMERING UNDER FREMDRIFTEN AV PROGRAMMET

I det tidlige stadiet av vaskeprogrammet bruker vaskemaskinen avansert teknologi for å registrere tøymengden. Etter at tøymengden er registrert, tilpasser maskinen programtiden.

### Vaskeprogrammer med damp

Tilsetting av damp i det siste vasketrinnet løsner tøy, gir en lett desinfisering og fjerner enkelte allergener. Når du har brukt et slikt program, blir tøy mykt, smidig og friskt og krever mindre stryking. Ved bruk av damp (trykk på knappen 6) kan du også bruke mindre tøymykner eller sløyfe den helt. For å få bedre effekt av damp på tøy anbefaler vi halv maskin.

### Vaskeprogrammer med desinfeksjonsfunksjon

Programmer med ikonet , lar deg bytte ut forvasken med desinfeksjonsfunksjonen (**Superhygiene** ).

Når du har valgt funksjonen for desinfisering, tilsetter du desinfeksjonsmiddelet i det spesielle doseringskammeret som du finner i kammeret for forvask .

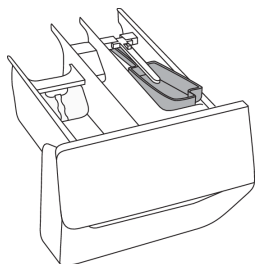

Følg produsentens anbefalte mengde. Anbefalt trommelbelastning er maksimalt 3 kg. Følg instruksjonene fra produsenten av produktet du bruker. Bruk bare desinfeksjonsmidler som er egnet for klær. Hvis du bruker andre desinfeksjonsmidler, kan det skade klærne dine (misfarging, flekker og lignende). Hvis du vasker ømfintlige plagg, må du kontakte produsenten av plaggene for å finne ut om de kan vaskes med desinfeksjonsmiddel, slik at de ikke blir skadet.

Du tar fullt ansvar for bruk av desinfeksjonsmidler.

### **INFORMASJON!**

Hvis du har valgt et program med forvask og du har tilsatt pulvervaskemiddel i kammeret for forvask, fjerner du beholderen for desinfeksjonsmiddel.

# Fjernkontroll av vaskeprosessen ved hjelp av appen

## INFORMASJON!

Se kapittel VASKEPROSESSEN, TRINN FOR TRINN (1–7), og følg trinn 1 og 2.

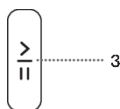

På apparatet:

1. Lukk døren til vaskemaskinen, og lukk vaskemiddelrommet.
2. Drei programvelgerknappen for å plassere **ConnectLife/REMOTE CONTROL** (fjernkontrollen).
3. Trykk på (3) **START/PAUSE**-knappen. Fjernstyringssymbolet **REMOTE START**  (FJERNSTART) slås på.

Fjernstyring er tilgjengelig de neste 24 timene, selv om apparatet går i standby-modus. Døren låses, slik at den ikke kan åpnes. Du kan trykke på (3) **START/PAUSE** for å avbryte fjernstyringen.

Fortsett å betjene apparatet i **ConnectLife**-appen, der du kan velge mellom flere alternativer (du kan blant annet velge, starte, overvåke og stoppe programmet).

## INFORMASJON!

Vaske-prosessen kan styres/overvåkes fra appen.

## INFORMASJON!

Vaskemaskin kan settes på pause eller stoppes ved å velge **STOP/ADD CLOTHES/PAUSE ...**

Noen alternativer eller funksjoner kan fullføres eksternt, mens andre, for eksempel å legge til klær under vaskesyklusen (**ADD CLOTHES**), vil kreve din fysiske tilstedeværelse.

## INFORMASJON!

Du kan også styre apparatet fra telefonen hvis du ikke er koblet til samme Wi-Fi-nettverk som apparatet (telefonen trenger bare en aktiv internettforbindelse). Det betyr at du kan kontrollere apparatet selv om du ikke er hjemme.

## INFORMASJON!

Du kan betjene apparatet med flere enheter. Du kan også kontrollere og overvåke apparatet fra alle telefoner som er koblet til apparatet, uavhengig av hvilken bruker som har startet vaskesyklusen. Apparatet kan være koblet til / styres av flere **ConnectLife** -brukerkontoer samtidig.

## INFORMASJON!

Når du har startet apparatet fra telefonen, kan en person som er i nærheten av apparatet, overta og slå av eller kontrollere apparatet manuelt. Appen varsler deg om dette, og da kan du ikke lenger fjernstyre apparatet. Hvis du vil styre apparatet fra telefonen igjen, må du utføre alle de nødvendige trinnene.

## Trinn 4: Velge innstillinger

De fleste programmene har grunninnstillinger, men disse innstillingene kan endres.

Juster innstillingene ved å trykke på den aktuelle funksjonsknappen (like før du trykker på (3) START/PAUSE-knappen).

Funksjoner som ikke kan endres med det valgte vaskeprogrammet, lyser svakt (dimmet).

Enkelte innstillinger kan ikke velges for enkelte programmer. Slike innstillinger lyser ikke, og knappen blinker når du trykker på den (se TABELL OVER TILLEGGSFUNKSJONER).

Beskrivelse av funksjonsindikatorer for valgt program:

- **lyser klart** (Grunninnstilling/standardinnstilling);
- **lyser svakt** (Funksjoner som kan endres) og
- **lyser ikke** (Funksjoner som ikke kan velges).

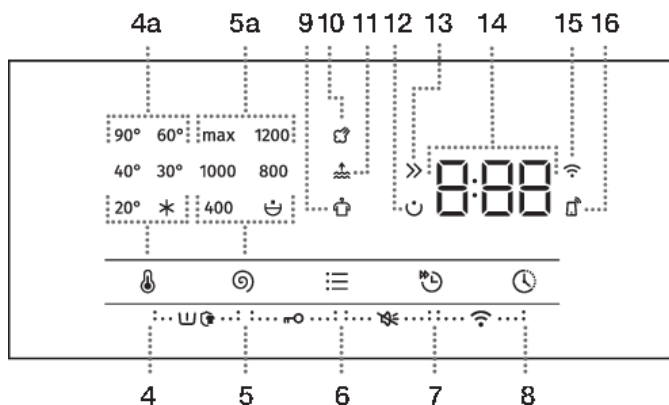

### TILLEGGSFUNKSJONER



#### **TEMP.** (VASKETEMPERATUR)

Endre temperaturen for det valgte programmet.

Hvert program har en forhåndsinnstilt temperatur. Denne kan endres ved å trykke på posisjonen (4) **TEMP.** (VASKETEMPERATUR).

Valgt temperatur lyser.





#### **SPIN** (SENTRIFUGERING) (SENTRIFUGERINGSHASTIGHET/PUMPESTOPP/TØMMING)

Justere sentrifugeringshastigheten. Alle programmer (bortsett fra Drum clean (Selvrenseprogram)) har en forhåndsdefinert sentrifugeringshastighet som kan justeres ved å trykke på posisjon (5) **SPIN (SENTRIFUGERING)** (SENTRIFUGERINGSHASTIGHET/PUMPESTOPP/TØMMING).

Hvis du velger Avløpsfunksjonen uten sentrifugering, vil ingen indikator (lampe) begynne å lyse på displayenheten. Vasketiden blir dermed kortere.

Hvis du velger tømming uten sentrifugering, vises 0:01 på displayet.

Hvis du velger »Pumpestopp«, vises symbolet  på displayet.

Velg funksjonen »Pumpestopp«  når du ønsker at tøyet skal bli liggende i vann slik at det ikke blir krøllet etter siste skyllesyklus når du ikke kan ta det ut av vaskemaskinen rett etter at vaskeprogrammet er ferdig. Brukeren kan stille inn ønsket sentrifugeringshastighet. For å fortsette programmet trykker du på (3) **START/PAUSE**-knappen som lyser. Vannet tømmes ut (pumpes ut), og deretter kjøres den siste sentrifugeringssyklusen.



### **QUICKER** (RASK)

Når funksjonen **QUICKER** (RASK) er aktivert, gjennomføres programmet raskere. Det er to tilgjengelige valg (avhengig av valgt vaskeprogram).

Hvis du velger (7) **QUICKER** (RASK) -funksjonen, vil funksjonsindikatoren (lampen)  gå fra et delvis opplyst til et helt opplyst symbol, og den totale programtiden på displayenheten justeres tilsvarende.

For å forkorte vaskeprogrammet ytterligere trykker du på posisjonen (7) **QUICKER** (RASK) én gang til. Da justeres den totale programtiden én gang til.

Hvis du trykker på knappen igjen, tilbakestilles innstillingen til standard.

Første trykk – **QUICKER** (RASK)

Andre trykk – **SUPER QUICKER** (SUPERRASK)

Tredje trykk – **DEFAULT** (STANDARD)

Vi anbefaler halvfullt for bomullsprogrammet.



### **DELAY END** (FORSINKELSE)

Trykk på posisjon (8) **DELAY END** (FORSINKELSE) for å utsette fullføring av programmet med opptil 24 timer.

Fremgangsmåte for innstilling:

- Velg ønsket program og tilleggsfunksjoner.
- Trykk på posisjon (8) **DELAY END** (FORSINKELSE) for å aktivere funksjonen.
- Trykk på denne posisjonen gjentatte ganger for å velge ønsket forsinkelse for programmet (i trinn på 30 minutter opptil 6 timer, og deretter trinn på 1 time opptil 24 timer).
- Trykk på knappen (3) **START/PAUSE** for å aktivere funksjonen.

Vaskemaskinen begynner å telle ned den innstilte tiden. Når nedtellingen når programmets varighet (for eksempel 2:30), starter vaskeprogrammet automatisk.

For å tilbakestille eller endre den forsinkede avslutningen av vaskeprogrammet holder du inne **PÅ/AV**-knappen (1) i minst tre sekunder.

For å raskt tilbake stille den forsinkede avslutningen av vaskeprogrammet holder du inne posisjonen (8) **DELAY END** (FORSINKELSE) i tre sekunder. Vaskeprogrammet gjenopptas.

Eksempel på innstilling av funksjonen:

Klokka er 21.00, og du vil at vaskeprogrammet skal være ferdig klokka 06.00 i morgen. Da stiller du inn **DELAY END** (FORSINKELSE) til 9 timer.

### **INFORMASJON!**

Enkelte innstillinger kan ikke velges i kombinasjon med bestemte programmer. Slike funksjoner lyser ikke på displayet, og når den tilsvarende knappen trykkes inn, høres et lydsignal og lyset på knappen blinker (se FUNKSJONSTABELL).

### **INFORMASJON!**

Aktiver/deaktiver funksjonene ved å trykke på ønsket funksjon (før du trykker på knappen (3) START/PAUSE). En indikator lyser ved funksjonene som er valgt.

### **INFORMASJON!**

Hvis du har stilt inn funksjonen **DELAY END**  (FORSINKELSE) og du bruker flytende vaskemiddel, anbefaler vi ikke at du bruker et program uten forvask.

## Innstillinger ved hjelp av en kombinasjon av to knapper som trykkes samtidig

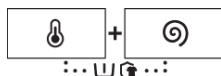
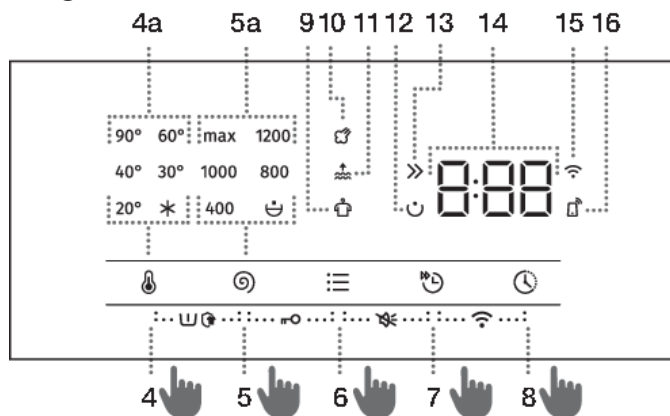

### FORVASK/SUPERHYGIENE

Vaske svært skittent tøy, spesielt med gjenstridige overfladiske flekker. Forvaskfunksjonen kan bare aktiveres etter at vaskeprogrammet er valgt.

Slå det på ved å holde inne (4) **TEMP.** (VASKETEMPERATUR) og (5) **SPIN** (SENTRIFUGERING) (SENTRIFUGERINGSHASTIGHET/PUMPESTOPP/TØMMING) samtidig i minst tre sekunder. Displayet viser endret (utvidet) varighet for programmet.

Symbolet lyser i displayet (12).



### INFORMASJON!

Hvis du velger FORVASK, må du tilsette vaskemiddel i forvaskammeret (1).

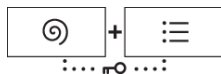

### BARNESIKRING

For å ivareta sikkerheten. Slå den på ved å holde inne (5) **SPIN** (SENTRIFUGERING) (SENTRIFUGERINGSHASTIGHET/PUMPESTOPP/TØMMING) og (6) **OPTIONS** (TILLEGGSFUNKSJONER) samtidig i minst tre sekunder. Displayet viser nedtellingen. Valget bekreftes av et lydsignal (hvis det ikke er slått av). Du kan også deaktivere barnesikringen ved hjelp av samme prosedyre. Når barnesikringen er aktivert, kan du ikke endre program, innstillinger eller tilleggsfunksjoner.

Barnesikringen forblir aktiv selv om vaskemaskinen slås av. Når begge trykkes inn, vil displayet (14) starte animasjonen »**Loc On**« når barnesikringen slås på, eller »**Loc Off**« når den slås av.

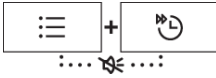

## LYD AV

For å slå av lydene trykker du samtidig på posisjon (6) **OPTIONS** (TILLEGGSFUNKSJONER) og (7) **QUICKER** (TILLEGGSFUNKSJONER) og holder dem inne i minst tre sekunder.

Valget bekreftes med et lydsignal.

For å slå på lyden igjen trykker du på posisjon (6) in (7) samtidig og holder dem inne i minst tre sekunder. Hvis du slår av lyden, vil det ikke komme lydsignal når vaskeprogrammet er fullført.

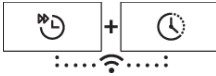

## Wi-Fi MENY

Wi-Fi-menyen brukes til å styre apparatet og til fjernstyring.

Det spiller ingen rolle hva knappen for programvalg står på.

Hold inne posisjonene (7) **QUICKER** (RASK) og (8) **DELAY END** (FORSINKELSE) samtidig til ønsket innstilling vises i displayet.

**Mulige innstillinger (avhengig av hvor lenge knappene (7+8) holdes inne):**

- 0 - 3 sekunder - slår apparatets tilkoblingsmuligheter av eller på.
- 0 - 3 sekunder - **Con**  
**Con** – apparatet kan kobles til et Wi-Fi nettverk innen fem minutter.
- 6 - 9 sekunder - **PAr**  
**PAr** – apparatet kan kobles til **ConnectLife** appen i løpet av tre minutter. Funksjonen er bare aktiv hvis du allerede har koblet apparatet til Wi-Fi nettverket.
- 9 - 12 sekunder - **UnP**  
**UnP** – fjerner alle brukere.
- 12 sekunder eller mer  
Apparatet går tilbake til opprinnelig tilstand.



## INFORMASJON!

Når vaskemaskinen slås av, går alle ekstra funksjoner tilbake til de grunnleggende eller tilpassede innstillingene, bortsett fra innstillingen for lydsignal og Wi-Fi-innstillinger.

## Trinn 5: Velge tilleggsfunksjoner



### INFORMASJON!

Aktiver/deaktiver funksjonene ved å trykke på ønsket funksjon (før du trykker på knappen (3) START/PAUSE).





Enkelte innstillinger kan ikke velges i kombinasjon med bestemte programmer. Slike funksjoner lyser ikke på displayet, og når den tilsvarende knappen trykkes inn, høres et lydsignal og lyset på knappen blinker (se FUNKSJONSTABELL). Funksjonene som er tilgjengelige, lyser svakt (delvis).



### OPTIONS (TILLEGGSFUNKSJONER)



Ved å trykke flere ganger på knappen (6) **OPTIONS**  (TILLEGGSFUNKSJONER) for å velge tilleggsfunksjoner kan du velge mellom tre funksjoner og åtte forskjellige funksjonskombinasjoner (avhengig av valgt program):





Når funksjonen velges, lyser det tilhørende symbolet:

- **ANTI CREASE**  (ANTIKRØLL).  
Bruk funksjonen **ANTI CREASE** (ANTIKRØLL) for å unngå krøllete klær. Når vaskeprogrammet er fullført, gjennomføres det skånsom tromling. Denne funksjonen anbefales for delikat klesvask.  vises i displayet (14). Funksjonen kan deaktiveres ved å trykke på (3) PÅ/AV-knappen.
- **EXTRA WATER**  (VANN+)  
Bruk denne funksjonen for å spare vann med enkelte av programmene.
- **STEAM**  (DAMP).  
Hvis du legger til en ekstra dampsyklus på 20 minutter når vaskeprogrammet er fullført, blir plaggene myke og desinfiserte, samtidig som du reduserer eller eliminerer behovet for å stryke plaggene og bruke tøymykner.



## Tabell over tilleggfunksjoner

Program	QUICKER	SUPER QUICKER	DELAY END	PREWASH + SUPERHYGIENE	ANTI CREASE	EXTRA WATER	STEAM	SPIN	RINSE&HOLD
<b>Cotton White</b>  (Bomull hvit) 40°C–90°C	•	•	•	•	•	•	•	•	•
<b>Cotton Colour</b> (Bomull farget) *–60°C	•	•	•	•	•	•		•	•
<b>Mix</b> (Blandet tøy/Syntetisk) *–60°C	•	•	•	•	•	•		•	•
<b>Wool</b> (ULL&Håndvask) *–40°C	•	•	•		•	•		•	•
<b>Eco 40-60</b>			•					•	•
<b>Power Wash 59'/32'</b> 40 °C	•		•	•	•	•		•	•
<b>Quick 20'</b> (Hurtigvask 20') 30°C			•		•			•	•
<b>Drum clean</b>  (Selvrenseprogram)			•				•		
<b>Spin</b> (Sentrifugering   Drenering) (Sentrifugeringshastighet   Tømming) (Delprogram)			•					•	
<b>Rinse &amp; Soft.</b> (Skylling&Tøymykning) (Delprogram)			•		•	•		•	•
<b>Down</b> (Fjær/Dun) 20°C–40°C	•	•	•	•	•	•		•	•
<b>Shirts</b>  (Skjorter med damp) *–40°C	•	•	•	•	•	•	•	•	•

Program	QUICKER	SUPER QUICKER	DELAY END	PREWASH + SUPERHYGIENE	ANTI CREASE	EXTRA WATER	STEAM	SPIN	RINSE&HOLD
<b>Pets</b>   (Fjerning av hår fra kjæledyr) 30°C–60°C	•	•	•	•	•	•	•	•	•
<b>Baby Care</b>   (Spedbarnstøy) 40°C–90°C	•	•	•	•	•	•	•	•	•
<b>Allergy Steam</b>  40°C–90°C	•	•	•	•	•	•	•	•	•

- Tilleggsfunksjoner kan brukes

## Trinn 6: Starte vaskeprogrammet

Trykk på knappen (3) **START/PAUSE**.

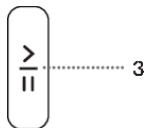

**GJENVÆRENDE TID FOR PROGRAMMET** eller tiden for **DELAY END** (FORSINKELSE) (hvis valgt) vises i displayet.

Symboler lyser på de valgte funksjonene.

Når du har trykt på knappen (3) **START/PAUSE**, kan sentrifugeringshastigheten justeres (unntatt for Drum clean (Selvrensprogram), og **SPIN (SENTRIFUGERING)** (SENTRIFUGERINGSHASTIGHET/TØMMING/PUMPESTOPP) og **BARNESIKRINGEN** kan aktiveres eller deaktiveres, mens andre innstillinger ikke kan endres.



### INFORMASJON!

Hvis **GJENVÆRENDE TID FOR PROGRAMMET** blinker tre ganger i displayet og det høres et lydsignal, betyr det at døren på vaskemaskinen er åpen eller ikke helt lukket. Lukk døra til vaskemaskinen, og trykk en gang til på knappen (3) **START/PAUSE** for å gjenoppta vaskeprogrammet.

## Trinn 7: Vaskeprogram slutt

Vaskemaskinen angir slutten på vaskeprogrammet med et lydsignal, og **End** (Slutt) vises på displayet til vaskemaskinen skifter til lav standbymodus eller slår seg av. Etter 5 minutter vises ikke symbolet **End** (Slutt) lenger.



1. Åpne døra til vaskemaskinen.
2. Ta tøyet ut av maskinen.
3. Tørk av dørpakningen av gummi og glassruten.
4. Lukk døra!
5. Steng vannkranen.
6. Slå av vaskemaskinen (trykk på knappen (1) **PÅ/AV**).
7. Trekk støpselet ut av stikkkontakten.

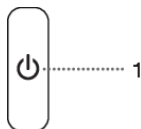

# AVBRYTE OG ENDRE PROGRAMMET

## Manuelt avbrudd

For å sette vaskeprogrammet på pause eller avbryte det trykker du på knappen (1) PÅ/AV. Signallampene blinker på displayet. Samtidig pumper vaskemaskinen vannet ut av vaskemaskintrommelen. Når vannet er pumpet ut, vil døra til vaskemaskinen være låst opp. Hvis vannet i vaskemaskinen er varmt, vil vaskemaskinen automatisk avkjøle det og pumpe/tømme det ut.

## Personlige innstillinger

Grunn- eller standardinnstillingene for hvert vaskeprogram kan også endres. Når du velger vaskeprogrammet og ekstra funksjoner, kan du lagre kombinasjonen ved å trykke på knappen (3) START/PAUSE og holde den inne i tre sekunder (tiden telles ned i displayet). **5** vises på displayet.

Programmet vil være lagret helt til du endrer det med samme prosedyre.

Personlige innstillinger kan også tilbakestilles til fabrikkinnstillinger i brukermenyen.

## Menyen personlige innstillinger

Slå på vaskemaskinen ved å trykke på knappen (1) PÅ/AV. Trykk samtidig på posisjonene (4) **TEMP.**

 (VASKETEMPERATUR) og (6) **OPTIONS**:  (TILLEGGSFUNKSJONER) for å åpne menyen Personlige innstillinger. Signallampene for **ANTI CREASE**  (ANTIKRØLL), **EXTRA WATER**  (VANN+) og **STEAM**  (DAMP) lyser på displayet.

Nummer 1 vises på LED-displayet, som også viser innstillingsfunksjonen. Drei programvelgeren (2) til venstre eller høyre for å velge funksjonen som skal endres. Nummer 1 viser lydinnstillinger og nummer 2 viser tilbakestilling av personlige programinnstillinger til fabrikkstandard. Hvis de ønskede innstillingene ikke velges i løpet av 20 sekunder, vil programmet automatisk gå tilbake til hovedmenyen.

Trykk på posisjonen (5) **SPIN (SENTRIFUGERING)** (SENTRIFUGERINGSKRAFT/PUMPESTOPP/TØMMING) for å bekrefte ønskede funksjoner med tilhørende innstillinger. Trykk på posisjonen (4) **TEMP.** (VASKETEMPERATUR) for å gå ett trinn tilbake.

Lydsignalvolumet kan stilles inn på fire nivåer (0 betyr at lyden er av; 1 betyr at knappelyden er aktivert; 2 betyr lavt volum og 3 betyr høyt volum). Velg volumnivå ved å dreie programvelgeren (2) mot venstre eller høyre. Den laveste innstillingen betyr at lydsignalet er slått av.

## Pauseknapp

Vaskeprogrammet kan alltid stoppes ved å trykke på knappen (3) START/PAUSE. Vaskeprogrammet er **stoppet midlertidig** når gjenstående tid før programslutt blinker på displayet. Hvis det ikke er vann i trommelen og vanntemperaturen ikke er for høy, vil døra låses opp etter en viss tid, og den kan åpnes. For å fortsette vaskeprogrammet lukker du først døra, og deretter trykker du på knappen (3) **START/PAUSE**.

## Legge i/ta ut tøy fra vaskemaskinen under drift

Etter en viss tid kan døren til vaskemaskinen åpnes dersom vannstanden og temperaturen er under en forhåndsdefinert terskel.

Hvis betingelsene nedenfor er oppfylt, frigjøres den elektroniske dørlåsen og døren til vaskemaskinen kan åpnes; **Ridd** vil vises i displayet:

- vanntemperaturen i trommelen må være passende,
- vannstanden i trommelen må være under et visst nivå.

For å legge i eller ta ut tøy fra vaskemaskinen når programmet kjører gjør du følgende:

1. Trykk på (3) **START/PAUSE**-knappen.
2. Vis alle betingelsene for frigjøring av den elektroniske dørlåsen er oppfylt, kan du åpne døren til vaskemaskinen og legge i eller ta ut tøy fra trommelen.
3. Lukk døren til vaskemaskinen!
4. Trykk på knappen (3) **START/PAUSE**.

Vaskeprogrammet fortsetter.



### **INFORMASJON!**

Hvis du legger i store mengder tøy under vaskingen, kan tøyet bli vasket mindre effektivt ettersom vaskemaskinen opprinnelig har registrert lavere vekt for tøyet og tilsatt mindre mengder vann. For lite vann i forhold til tøymengde kan også føre til skade på tøyet (gnidning av tørt tøy), og vasketiden kan bli lengre.



### **INFORMASJON!**

Vasketiden vil fortsette fra det punktet vaskeprogrammet ble avbrutt.

## **Feil**

Ved feil avbrytes programmet.

Et lydsignal varsler om slike hendelser (se FEILSØKING OG FEILTABELL), og feilen vises i displayet (E:XX).

## **Strøbrudd**

Ved strøbrudd avbrytes vaskeprogrammet. Når strømmen kommer tilbake, vil vaskeprogrammet gjenopptas fra der det ble avbrutt. Når vaskesyklusen er fullført, vil **End/** **PF** vises vekselvis i displayet. Det informerer brukeren om strøbruddet og om at det har påvirket vaskeprogrammet.

Vasketiden vil fortsette fra det punktet vaskeprogrammet ble avbrutt.

## **Åpne døra (pause/avbryt/skifte program)**

Døra til vaskemaskinen kan åpnes hvis vannstanden i maskinen er lav nok og vanntemperaturen ikke er for høy.



### **INFORMASJON!**

Hvis vaskemaskinen ikke er koblet til stikkontakten eller hvis det blir strøbrudd mens programmet gjennomføres, kan ikke døren på vaskemaskinen åpnes. Da må vaskemaskinen kobles til på riktig måte. Eventuelt må elektriker tilkalles.

## **Vise antall fullførte vaskesykluser**

(modellavhengig)

Hvis du kobler apparatet fra strømforsyningen, venter i 10 sekunder og deretter kobler til strømledningen igjen, vises informasjon om antall fullførte vaskesykluser i displayet i 3 sekunder. Etter 3 sekunder går apparatet over i standby-modus.

# RENGJØRING OG VEDLIKEHOLD



## ELEKTRISK STØT!

Koble vaskemaskinen fra strømmen før rengjøring.

## Rengjøring av vaskemiddelskuffen



### INFORMASJON!

Vaskemiddelskuffen bør rengjøres minst to ganger i måneden.

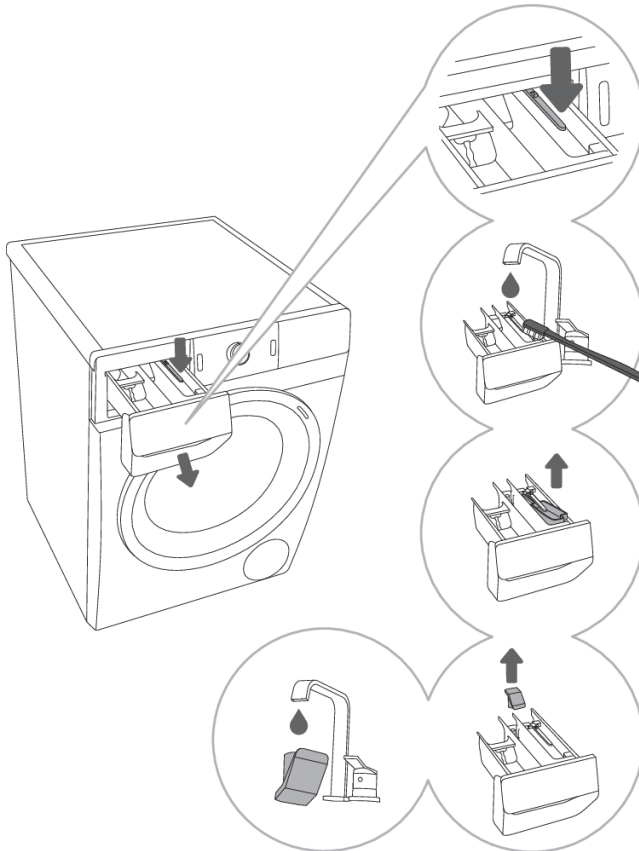

**1** Trykk på den lille tappen for å trekke vaskemiddelskuffen helt ut.

**2** Vask skuffen under rennende vann med en børste, og tørk den godt. Fjern også eventuelle vaskemiddelrester fra bunnen av innspylingsområdet.

**3** Rengjør doseringskammeret for desinfeksjonsmiddel ved behov.

**4** Fjern og rengjør proppen hvis nødvendig.

**5** Rengjør dekselet og kammeret i rennende vann, og monter dem igjen.



### INFORMASJON!

Ikke vask vaskemiddeltanken i oppvaskmaskin.

## Rengjøring av inntaksslangen, huset til vaskemiddelskuffen og dørpakningen av gummi

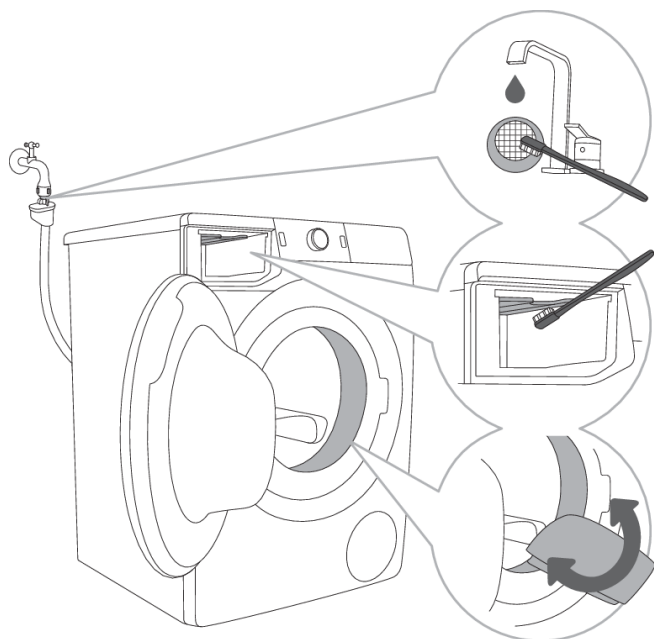

.....  
**1** Vask nettfilteret ofte under rennende vann.  
.....

**2** Bruk en børste til å rengjøre hele skylledelen av vaskemaskinen, særlig dysene på oversiden av skyllekammeret.  
.....

**3** Etter hver vask må du tørke av dørpakningen av gummi for å forlenge levetiden.

# Rengjøre pumpefilteret

## 💡 INFORMASJON!

Under rengjøring kan det lekke ut litt vann. Det anbefales derfor å legge en vannoppsugende klut på gulvet.

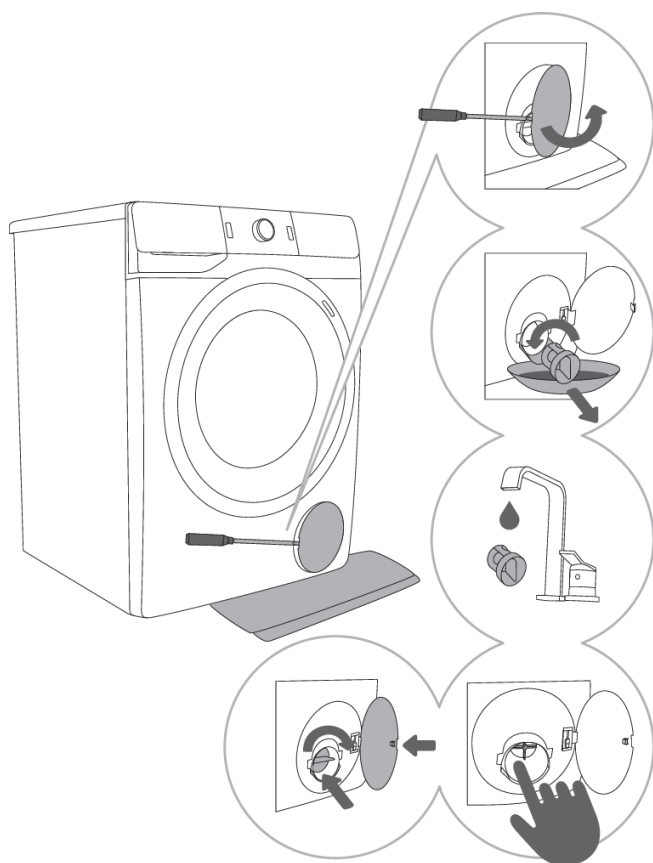

**1** Åpne pumpefilteret med et egnet redskap (flat skrutrekker eller lignende).

**2** Trekk ut vannutløpstrakten før du rengjør pumpefilteret. Drei pumpefilteret langsomt mot urviseren. Trekk ut og fjern pumpefilteret for å la vannet renne sakte ut.

**3** Vask pumpefilteret grundig under rennende vann.

**4,5** Fjern alle gjenstander og urenheter fra filterhuset og viftehjulet. Fjern alle gjenstander og urenheter fra filterhuset og propellen på pumpen. Sett pumpefilteret tilbake på plass som vist på figuren, og fest det ved å dreie det med urviseren. For å få god tetting må overflaten på filterpakningen være ren.

## 💡 INFORMASJON!

Pumpefilteret må rengjøres innimellom, særlig etter vasking av fleece, ull eller gammelt tøy.



## Rengjøre vaskemaskinen utvendig



### **ELEKTRISK STØT!**

Koble alltid vaskemaskinen fra strømmettet før rengjøring.

Rengjør vaskemaskinen utvendig og displayet med en myk og fuktig bomullsklut og vann.



### **ADVARSEL!**

Ikke bruk løsemidler eller rengjøringsmidler som kan skade vaskemaskinen (vennligst følg anbefalingene og advarslene fra produsentene av rengjøringsmiddelet).



### **INFORMASJON!**

Ikke rengjør vaskemaskinen med vannstråler!

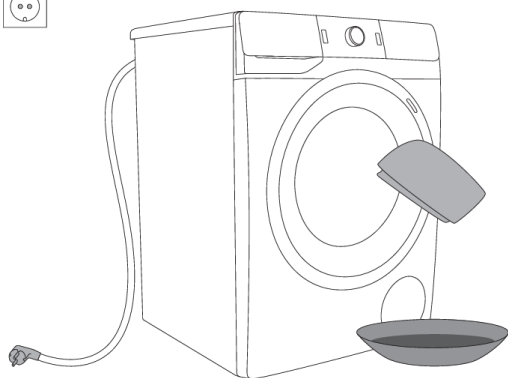

# FEILSØKING

## Hva skal jeg gjøre ...?

Vaskemaskinen kontrollerer automatisk gjennomføringen av spesielle funksjoner i løpet av vaskeprogrammet. Hvis det registreres noe unormalt, vises dette med (E:XX) på displayet.





Vaskemaskinen rapporterer feilen helt til den slås av. Forstyrrelser fra omgivelsene (f.eks. kraftnettet) kan føre til forskjellige feilmeldinger (se FEILSØKING OG FEILTABELL).







I slike tilfeller:





- Slå av vaskemaskinen og vent en liten stund.
- Slå på maskinen igjen og gjenta vaskeprogrammet.
- De fleste feilene kan løses av brukeren (se FEILSØKING OG FEILTABELL).
- Hvis feilen oppstår igjen, må du kontakte nærmeste serviceavdeling.
- Reparasjoner skal alltid utføres av autorisert tekniker.

## Feilsøking og feiltabell



Feil som vises på displayet, kan være følgende:







Problem/ (Error)	Visning på displayet og problembeskrivelse	Hva skal jeg gjøre?
	<b>Uriktige innstillinger</b>	Start programmet på nytt. Hvis feilen gjentar seg, må du kontakte en servicetekniker.
	<b>Feil på temperatursensor</b>	Inntaksvannet er for kaldt. Gjenta vaskeprogrammet. Hvis feilen dukker opp på nytt, tar du kontakt med kundeservice.
	<b>Feil på grunn av låst dør</b>	Kontroller at døra til vaskemaskinen er lukket. Hvis du hører et lydssignal etter at du trykker på (3) <b>START/PAUSE</b> -knappen, betyr det at døren på vaskemaskinen ikke er lukket. Lukk døren på vaskemaskinen. Trekk ledningen ut av stikkkontakten; og sett deretter ledningen tilbake i stikkkontakten og slå på vaskemaskinen. Hvis feilen gjentar seg, må du kontakte et autorisert serviceverksted.
	<b>Vannpåfyllingsfeil</b>	Kontroller følgende: <ul style="list-style-type: none"><li>• er vannkranen åpen,</li><li>• er filteret på inntaksslengen rent,</li><li>• Er inntaksslengen deformert (sammenklemt, tett osv.),</li><li>• hvis vanntrykket i vannforsyningen er mellom 0,05 and 0,8 MPa (0,5–8 bar).</li></ul> Trykk deretter på knappen (3) <b>START/PAUSE</b> for å fortsette vaskeprogrammet. Hvis feilen gjentar seg, må du kontakte et autorisert serviceverksted.



Problem/ (Error)	Visning på displayet og problembeskrivelse	Hva skal jeg gjøre?
	<b>Vannoppvarmingsfeil</b>	Start programmet på nytt. Hvis feilen gjentar seg, må du kontakte en servicetekniker.
	<b>Vanntømmingsfeil</b>	<p>Kontroller følgende:</p> <ul style="list-style-type: none"> <li>• er pumpefilteret rent,</li> <li>• er avløpsslangen tett,</li> <li>• er avløpet tett,</li> <li>• hvis avløpsslangen er plassert under maksimum og over minimumshøyden (se kapitlet »INSTALLASJON OG TILKOBLING/Koble til og sikre avløpsslangen«).</li> </ul> <p>Trykk deretter en gang til på knappen(3) <b>START/PAUSE</b>. Hvis feilen gjentar seg, må du kontakte en servicetekniker.</p>
	<b>For mye vaskemiddel</b>	For mye vaskemiddel kan føre til at det dannes for mye skum i trommelen. Se beskrivelse for 
	<b>Vannlekkasje registrert i vaskemaskinen</b>	Slå av vaskemaskinen og slå den på igjen. Kontroller utsiden av apparatet. Hvis du ikke observerer noen lekkasjer, kan du fortsette å bruke vaskemaskinen.
	<b>Feil med vannstandssensor</b>	Trek ledningen ut av stikkkontakten; og sett deretter ledningen tilbake i stikkkontakten og slå på vaskemaskinen. Ventiler apparatet. Gjør dette ved å tømme og rengjøre vaskemaskinens filter samt rengjøre den veggmonterte fellen. Hvis feilen gjentar seg, må du kontakte et autorisert serviceverksted.
	<b>Oversvømmelse</b>	Hvis det er vann i trommelen som overskrider et bestemt nivå, og det meldes en feil på displayet, vil vaskeprogrammet bli avbrutt og vannet vil bli pumpet ut av vaskemaskinen. Start programmet på nytt. Hvis feilen gjentar seg, må du kontakte en servicetekniker. Hvis det er vann i trommelen som overskrider et bestemt nivå, og det meldes en feil på displayet og vaskemaskinen fortsetter å ta inn vann, må du stenge vannkranen og kontakte en servicetekniker.
	<b>For mye vaskemiddel</b>	For mye vaskemiddel kan føre til at det dannes for mye skum i trommelen. Se beskrivelse for 

Problem/ (Error)	Visning på displayet og problembeskrivelse	Hva skal jeg gjøre?
	<b>Motorstyringsfeil</b>	Omfordel tøyet manuelt (sammenfiltret tøy) og gjenta vaskeprogrammet.
	<b>Feil under låsing av døra</b>	Døra er lukket, men kan ikke låses. Slå av vaskemaskinen Slå maskinen på igjen, og start vaskeprogrammet på nytt. Hvis feilen gjentar seg, må du kontakte et autorisert serviceverksted.
	<b>Feil under opplåsing av døra</b>	Døra er lukket, men kan ikke låses opp. Slå av vaskemaskinen, og slå den deretter på igjen. Hvis feilen gjentar seg, må du kontakte et autorisert serviceverksted. For å åpne døra, se kapitlet »AVBRYTE OG ENDRE PROGRAMMET/Åpne døra (Pause/avbryt/skifte program)«.
	<b>Advarsel fra systemet om feil frekvens fra strømkursen (50/60 Hz)</b>	Da vaskemaskinen ble slått på, registrerte systemet feil frekvens fra strømkursen. Det kan påvirke vaskemaskinens funksjonalitet. Problemer med strømkursen må kontrolleres og utbedres.
	<b>Apparatet kan ikke kobles til nettverket.</b>	Feilen påvirker kun muligheten til å fjernstyre vaskeprogrammet (Remote control). Det påvirker ikke vaske-prosessen på andre programmer. Ta kontakt med en servicetekniker.

Advarsler/informasjon til brukeren, som kan indikeres i displayet, kan inkludere følgende:

Advarsel/ Informasjon	Indikasjon i displayet	Årsak og beskrivelse – hva gjør du?
	<b>ANTI CREASE (ANTIKRØLL)-funksjon som du har valgt som en del av vaskeprogrammet, er aktivert og pågår</b>	For å stoppe <b>ANTI CREASE (ANTIKRØLL)</b> -funksjonen (antikrøll) kan du trykke på (1) PÅ/AV-knappen.
	<b>Alarm om vanntømmingssystem</b> Visning av advarsel 	Alarm om redusert vannstrøm under pumpetrinnet. Kontroller om: <ul style="list-style-type: none"> <li>er pumpefilteret rent,</li> <li>er avløpslangen tett,</li> <li>er avløpet tett,</li> <li>hvis avløpslangen er plassert under maksimum og over minimumshøyden (se kapitlet INSTALLASJON OG TILKOBLING/Koble til og sikre avløpslangen«).</li> </ul>

Advarsel/ Informasjon	Indikasjon i displayet	Årsak og beskrivelse – hva gjør du?
	<b>Systemvarsel om å kjøre Drum Clean (Selvrenseprogram)</b> Når vaskeprogrammet er ferdig, vil symbolene <b>CLn</b> og <b>End</b> vises vekselvis på displayet.	Vi anbefaler kjøring av Drum Clean (Selvrenseprogram).
	<b>Systemet advarer om for mye skumming i løpet av vaskeprogrammet</b>	Hvis det oppstår for mye skum i vaskemaskinen, eller hvis det lekker skum gjennom doseringskammeret, må klesvasken skylles grundig med mye vann. Velg et vaskeprogram, men ikke tilsett vaskemiddel. <ul style="list-style-type: none"> <li>• Vi anbefaler at du bruker programmet Rinse&amp;Softening (Skylling&amp;Tøymykning).</li> <li>• Reduser mengden vaskemiddel som tilsettes.</li> </ul>
	<b>Varsel om strømbrudd («PF«/Strømbrudd)</b>	Systemet registrerte strømbrudd under vaskeprogrammet, noe som påvirket gjennomføringen av vaskeprogrammet. Kontroller kursen som vaskemaskinen er koblet til.
	<b>Advarsel om strømbrudd («PF/End»)</b>	Når vaskesyklusen er ferdig, vil <b>End</b> og <b>PF</b> vises vekselvis i displayet. Dette informerer brukeren om strømbrudd og om hvordan det påvirker gjennomføringen av vaskeprogrammet. Vaskeprogrammet fortsetter der det slapp, og deretter avsluttes det på vanlig måte.
	<b>Advarsel – U:Lo (spenning under 180 V)</b>	Et langvarig spenningsfall til under 180 V ble registrert, noe som kan påvirke vaskemaskinens drift. Kontroller kursen som vaskemaskinen er koblet til.
	<b>Verken displayet eller knappene reagerer</b>	Trekk støpselet ut av stikkkontakten. Kontroller at tilførselsspenningen er egnet for vaskemaskinen (220–240 V). Koble deretter støpselet til stikkkontakten igjen og slå på vaskemaskinen.
	<b>Advarsel – U:Hi (spenning over 260 V)</b>	En langvarig spenningsøkning til over 260 V ble registrert, noe som kan påvirke vaskemaskinens drift. Kontroller kursen som vaskemaskinen er koblet til.
	<b>Vaskemaskin i standby, klar til å fortsette vaskeprogrammet</b>	For å gjenoppta vaskeprogrammet trykker du på knappen (3) <b>START/PAUSE</b> .

Advarsel/ Informasjon	Indikasjon i displayet	Årsak og beskrivelse – hva gjør du?
	Gjenstående tid før programslutt er vekselvis på og av på displayet.	
	<b>Klargjøring for opplåsing av døren</b> Signallampene blinker på displayet.	Vent til prosessen er ferdig. Hvis ingen feil vises etter prosessen, kan et nytt program startes. Vannet må tappes ut. Vent til døren låses opp.
	<b>Apparatet kan ikke fjernstyres</b>	Apparatets fjernstyring er ikke aktivert. Kontroller om Wi-Fi-symbolet  på apparatet lyser, og vri programvelgeren (1) til posisjonen <b>REMOTE CONTROL (ConnectLife)</b>  (FJERNKONTROLLEN).
	<b>Apparatet kobles ikke til Wi-Fi-nettverket</b>	Apparatet finner ikke Wi-Fi-nettverket ditt. Kontroller om 2,4 GHz nettverket er aktivert på ruterens, og om Wi-Fi-signalet er sterkt nok der apparatet er plassert.

## INFORMASJON!

**Støy og vibrasjon** – kontroller at apparatet er vatret ved hjelp av de justerbare bena, og at låsemutrene er ordentlig strammet.

Ujevn fordeling av tøyet eller klumper med tøy i vaskemaskinen kan føre til problemer slik som vibrasjoner og støy under drift. Vaskemaskinen oppdager slike problemer og UKS\* (\* stabilitetskontrollsystem) aktiveres.

Små tøymengder (f.eks. ett håndkle, én genser, én badekåpe osv.) eller klær laget av materiale med spesielle geometriske egenskaper er nærmest umulige å fordele jevnt i trommelen (tøfler, store plagg osv.). Dette fører til flere forsøk på å fordele tøyet på nytt, som i sin tur fører til at programmet varer lengre. I ekstreme tilfeller under ugunstige forhold kan programmet bli ferdig uten sentrifugering. UKS\* (\* stabilitetskontrollsystem) sørger for stabil drift og forlenger levetiden til vaskemaskinen.

Ta kontakt med autorisert tekniker hvis problemet vedvarer til tross for at instruksjonene ovenfor følges.

# Service

## Før du tar kontakt med en tekniker

Når du kontakter et servicesenter, må du oppgi vaskemaskintype (1), kode/ID (2), modellnummer (3) og serienummer (4).

Vaskemaskinens type, kode, modell og serienummer finner du på typeskiltet på innsiden av døren til vaskemaskinen.

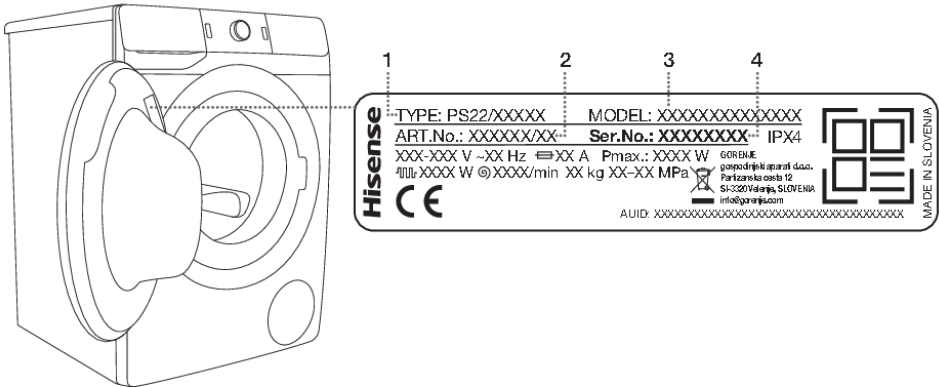

### ADVARSEL!

Ved feil må det bare brukes godkjente reservedeler fra autoriserte produsenter.



### ADVARSEL!

Reparasjon eller garantikrav på grunn av feil tilkobling eller feil bruk av vaskemaskinen dekkes ikke av garantien. I slike tilfeller bæres reparasjonskostnadene av brukeren.



### INFORMASJON!

Garantien dekker ikke forbruksvarer, mindre fargeavvik, økt driftsstøy som skyldes maskinens alder og ikke påvirker maskinens funksjon, og heller ikke estetiske feil på komponenter som ikke påvirker maskinens funksjon eller sikkerhet.



### INFORMASJON!

Garantien dekker ikke feil eller defekter som skyldes forstyrrelser fra omgivelsene (lynnedslag, strømbrudd, naturkatastrofer osv.).

**Tilleggsinformasjon, utstyr og tilbehør for vedlikehold fås gjennom Hisense kundeservicesentre.**

# ANBEFALINGER FOR VASK OG ØKONOMISK BRUK AV VASKEMASKINEN

Vask nye kulørte plagg separat den første gangen.

Vask ekstra skittent tøy i mindre mengder med mer vaskepulver eller med forvask.

Bruk et spesiell flekkjerningsmiddel på gjenstridige flekker før vask.

Hvis tøyet er lite skittent, anbefaler vi et program uten forvask, bruk av kortere programmer (f.eks. QUICKER) og lavere vasketemperatur.

Hvis du ofte vasker tøy ved lave temperaturer og flytende vaskemidler, kan det dannes bakterier som lager ubehagelig lukt i vaskemaskinen. For å hindre dårlig lukt anbefaler vi at man av og til kjører programmet Drum clean (Selvrenseprogram) (se PROGRAMTABELL).

Unngå å kjøre maskinen med lite tøy; dette fører til unødvendig energibruk og dårligere vaskemaskintelse.

Løsne sammenbrettet tøy før du legger det i vaskemaskinen.

Bruk alltid vaskemiddel beregnet på maskinvask.

Hvis vannets hardhet er over 14°dH, bør du bruke vannavherder. Varmeelementskade på grunn av feil bruk av vannavherder dekkes ikke av garantien. Sjekk informasjon om vannets hardhet hos det lokale vannverket eller lokale myndigheter.

Bruk av klorbaserte blekemidler frarådes, for de kan skade varmeelementet.

Ikke legg harde klumper med vaskepulver i vaskemiddelskuffen, for de kan tilstoppe rørene i vaskemaskinen.

Når du bruker flytende tøypleieprodukter, anbefaler vi at du fortynner dem med vann for å hindre at vaskemiddelskuffen går tett.

Flytende vaskemidler er beregnet for vaskeprogram uten forvask.

Ved høyere sentrifugeringshastigheter blir det mindre restfuktighet i tøyet. Dermed vil tørking i en tørketrommel bli mer økonomisk og raskere.

Vannets hardhetsgrad	Hardhetsnivåer			
	°dH (°N)	m mol/l	°fH (°F)	p.p.m.
1 – bløtt	< 8,4	< 1,5	< 15	< 150
2 – normalt	8,4–14	1,5–2,5	15–25	150–250
3 – hardt	> 14	> 2,5	> 25	> 250



## INFORMASJON!

Sjekk informasjon om vannets hardhet hos det lokale vannverket eller lokale myndigheter.



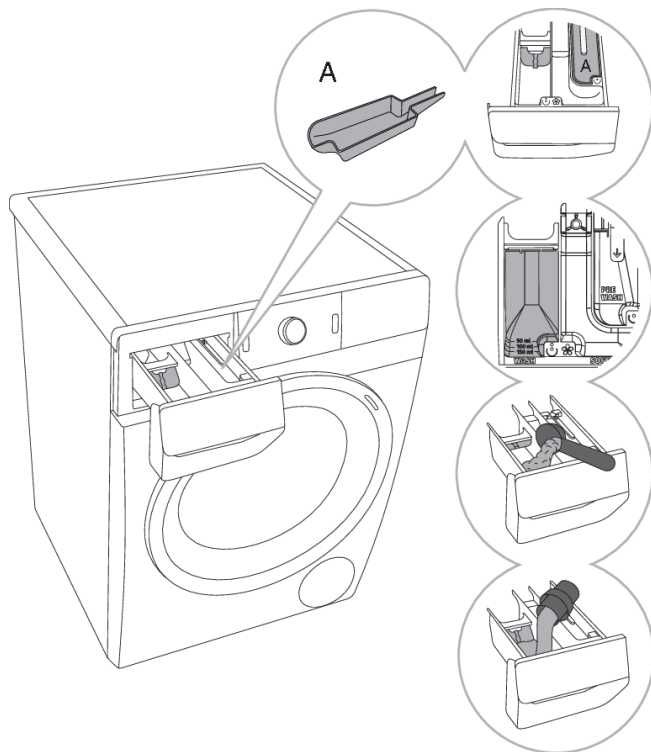

**1** En skilleplate leveres med vaskemaskinen. Den gjør det mulig å tilsette flytende vaskemiddel i

kammeret for hovedvask (venstre kammer). Det er et kammer for desinfeksjon (A) i kammeret for forvask. Det kan fjernes.

**2** Indikator for pulver og flytende vaskemiddel.

**3** Når du bruker vaskepulver, må skilleplaten løftes opp.

**4** Når du bruker flytende vaskemiddel, må skilleplaten senkes.

#### Symboler for kamrene i vaskemiddelskuffen

	forvask
	hovedvask
	tøymykning
<b>A</b>	desinfeksjonskammer

#### INFORMASJON!

Vi anbefaler tilsetning av pulver rett før vaskesyklusen. Hvis du tilsetter det før, må du passe på at vaskemiddelkammeret i vaskemiddelskuffen er helt tørt før du tilsetter pulveret: ellers kan pulveret størkne før vaskeprosessen starter.

#### INFORMASJON!

Hell tøymykner ned i vaskemiddelskuffen, i kammeret med symbolet . Følg anbefalingene på emballasjen til tøymykneren.



### **INFORMASJON!**

Ikke fyll tøymyknerkammeret over maks.-merket (maksimalt angitt nivå). Hvis det fylles for mye i, kan tøymykneren bli tilsatt tøyet for raskt, og dette fører til dårligere vaskeresultat.

# PRODUKTINFORMASJONSBLAD

PRODUKTINFORMASJONSBLAD i henhold til EU-forordning nr. 2019/2014

(avhengig av modellen)

<b>Leverandørens navn eller varemerke:</b>					
<b>Leverandørens adresse <sup>(b)</sup>:</b>					
<b>Modellkode:</b>					
<b>Generelle produktparametere:</b>					
Parameter	Verdi		Parameter	Verdi	
Nominell kapasitet <sup>(a)</sup> (kg)	x,x		Mål i cm	Høyde	x
				Bredde	x
				Dybde	x
EEI <sub>W</sub> <sup>(a)</sup>	x,x		Energieffektivitetsklass <sup>(a)</sup>	[A/B/C/D/E/F/G] <sup>(c)</sup>	
Vaskeeffektivitetsindeks <sup>(a)</sup>	x,xxx		Skylleeffektivitet (g/kg) <sup>(a)</sup>	x,x	
Energiforbruk i kWh per syklus, for programmet »eco 40-60«. Faktisk energiforbruk beror på hvordan maskinen brukes.	x,xxx		Vannforbruk i liter per syklus, basert på programmet »eco 40-60«. Faktisk vannforbruk avhenger av hvordan maskinen brukes og vannets hardhet.	x	
Maksimal temperatur inni det behandlede plagget <sup>(a)</sup> (°C)	Nominell kapasitet	x	Gjenværende fuktighetsinnhold <sup>(a)</sup> (%)	x,x	
	Halv	x			
	Kvart	x			
Sentrifugeringshastighet <sup>(a)</sup> (o./min.)	Nominell kapasitet	x	Tøketrommeeffektivitets-klasse <sup>(a)</sup>	[A/B/C/D/E/F/G] <sup>(c)</sup>	
	Halv	x			
	Kvart	x			
Programvarighet <sup>(a)</sup> (h:min)	Nominell kapasitet	x:xx	Type	[innbygd/ frittstående]	
	Halv	x:xx			
	Kvart	x:xx			
Luftbåret akustisk støyutslipp under sentrifugeringsfasen <sup>(a)</sup> (dB(A) re 1 pW)	x		Luftbåret akustisk støyutslippsklasse <sup>(a)</sup> (sentrifugeringsfase)	[A/B/C/D] <sup>(c)</sup>	
Av-modus (W)	x,xx		Hvilemodus (W)	x,xx	
Utsatt start (W) (hvis relevant)	x,xx		Nettilknyttet hvilemodus (W) (hvis relevant)	x,xx	
<b>Minimum garantitid som gis av leverandøren <sup>(b)</sup>:</b>					
<b>Dette produktet er konstruert for å frigjøre sølvioner under vaskesyklusen</b>			[JA/NEI]		

### Tilleggsinformasjon:

Kobling til leverandørens hjemmeside, der det finnes informasjon fra punkt 9 vedlegg II iht. kommisjonsforordning (EU) 2019/2023 <sup>(a)</sup> <sup>(b)</sup>:

<sup>(a)</sup> For eco 40-60-programmet.

<sup>(b)</sup> Endringer i disse punktene skal ikke betraktes som relevante for hensikten med paragraf 4 i artikkel 4 i forordning (EU) 2017/1369.

<sup>(c)</sup> Hvis produkt databasen automatisk genererer det endelige innholdet i denne cellen, skal leverandøren ikke legge inn disse dataene.

## Lav standbymodus

Hvis du ikke kjører noe program eller velger noen innstillinger når du har slått på vaskemaskinen (PÅ/AV-knappen (1)), slås displayet av etter 5 minutter og skifter til hvilemodus for å spare energi.

Displayet vil bli aktivert på nytt dersom du dreier på programvelgeren (2) eller trykker på knappen PÅ/AV (1). Hvis du ikke gjør noe i løpet av 5 minutter etter at et program er ferdig, slås displayet av for å spare strøm.

$P_o$ = vektet effekt når av [W]	< 0,5
$P_I$ = vektet effekt i standby [W]	< 0,5
$T_I$ = standbytid [min]	5,00



### INFORMASJON!

Apparat med trådløs tilkobling bruker mindre enn 2 W strøm i standbymodus.

# KASSERING



**Emballasjen** er laget av miljøvennlige materialer som kan resirkuleres, kastes eller destrueres uten å skade miljøet. Derfor er emballasjematerialene merket for dette formålet.

**Symbolet** på produktet eller emballasjen indikerer at produktet ikke skal behandles som vanlig husholdningsavfall. Produktet må leveres til godkjent mottak for elektrisk og elektronisk avfall.

Når apparatet **avhendes** etter endt levetid, må alle strømledninger fjernes, og dørlåsen og bryteren må destrueres for å hindre at døren kan gå i lås (barns sikkerhet).

Riktig **avfallshåndtering** av produktet bidrar til å forebygge eventuelle negative konsekvenser for miljø og helse. Slike negative konsekvenser kan bli resultatet ved feil avhending av produktet. Vennligst ta kontakt med lokale renovasjonsmyndigheter, renovasjonsfirma eller forretningen der du kjøpte produktet for mer informasjon om avfallshåndtering av produktet.

**Hisense**  
life reimagined



927715-a1



*Vi forbeholder oss retten til å foreta endringer i bruksanvisningen.*