



SIEMENS



Vaske-/tørkemaskin

siemens-home.bsh-group.com/welcome

no Bruksanvisning og monteringsveiledning

Register
your
product
online

Din nye kombinerte vaskemaskin og tørketrommel

Du har valgt en kombinert vaskemaskin og tørketrommel av merket Siemens.

Ta deg tid et par minutter til å lese og bli kjent med fordelene ved din nye kombinerte vaskemaskin og tørketrommel.

For å tilfredsstille de høye kvalitetskravene til merket Siemens blir det kontrollert nøye at hver kombinerte vaskemaskin og tørketrommel som forlater vår fabrikk, fungerer som den skal og er i feilfri stand.

Du finner mer informasjon om våre produkter, tilbehør, reservedeler og service på hjemmesiden vår www.siemens-home.bsh-group.com eller ved å ta kontakt med en av våre forhandlere.

Dersom bruks- og monteringsanvisningen beskriver forskjellige modeller, blir det gjort oppmerksom på forskjellene ved de enkelte punktene.



Ikke ta den kombinerte vaskemaskinen og tørketrommelen i bruk før du har lest denne bruks- og monteringsanvisningen!

Fremstilling

⚠ Advarsel!

Denne kombinasjonen av symbol og signalord viser til en farlig situasjon. Dersom advarselen ikke tas til følge, kan resultatet bli dødsfall eller personskader.

Obs!

Dette signalordet viser til en farlig situasjon. Dersom dette ikke tas til følge, kan resultatet bli dødsfall eller personskader.

Henvising / tips

Henvisninger om optimal bruk av apparatet / nyttig informasjon.

1. 2. 3. / a) b) c)

Trinnene i fremgangsmåten angis med tall eller bokstaver.

■ / -

Opplistinger angis med en liten boks eller tankestrek.

Innhold

	Tiltenkt bruk	5
	Sikkerhetsanvisninger	5
	Barn/voksne/husdyr	5
	Montering	7
	Betjening	9
	Rengjøring/vedlikehold	11
	Miljøvern	12
	Emballasje / gammel apparat	12
	Spare energi og bevare ressurser	12
	Plassering og tilkobling	14
	Standardtilbehør	14
	Sikkerhetsinstruksjoner	15
	Fjerne transportsikringene	15
	Monteringsoverflate	16
	Montering på et fundament eller gulv på et bjelkelag i treverk	17
	Plassering og vatring	17
	Montering av apparatet i tekjøkken	18
	Vatring	19
	Montere dørhengsler	19
	Slange- og kabellengder	20
	Vannforsyning	21
	Vannavløp	22
	Elektrisk tilkobling	23
	Før du vasker tøy for første gang	23
	Transport	24
	Bli kjent med apparatet	25
	Apparat	25
	Kontrollpanel	26
	Klesvask	31
	Klargjøring av klesvask før vasking	31
	Klargjøring av klesvask før tørking	32
	Vaskemidler og pleieprodukter	33
	Anbefalt vaskemiddel	34
	Programoversikt	35
	Program som kan velges *	35
	Tørketabell	38
	Stiving	39
	Farging/bleking	39
	Bruk av apparatet	39
	Forberede apparatet	39
	Velge program/slå apparatet på	40
	Legge tøy i trommelen	40
	Dosere og fylle på vaskemiddel og tøymykner	40
	Barnesikring	42
	Ta ut tøy / slå av apparatet	42
	Sensorer	43
	Sensorsystem for ubalansert fyllmengde	43
	Rengjøring og vedlikehold	43
	Maskinhus, betjeningspanel	43
	Trommel	43
	Avkalking	44
	Vaskemiddelskuff og maskinhus	44
	Avløpspumpen er tett	45
	Avløpsslangen er tilstoppet ved sifongen	46
	Filteret i vannforsyningen er tett	46
	Feil og hvordan de skal håndteres	47
	Nødbryter	47
	Informasjon på displayet	48
	Feil og hvordan de skal håndteres	49
	Kundeservice	52
	Produktnummer (E-Nr.) og produksjonsnummer (FD)	53

no



Forbruksverdier 54



Tekniske data 56



Garanti for Aqua-Stop 56



Tiltent bruk

- Denne maskinen er kun beregnet til bruk i private husholdninger.
- Ikke monter eller bruk maskinen utendørs og/eller på steder der den kan bli utsatt for frost. Dersom vann inne i maskinen fryser til, kan den bli ødelagt. Vannslanger som fryser til, kan sprekke.
- Denne maskinen må kun brukes til å vaske tøy i husholdningen, dvs. tøy som tåler maskinvask og ulltøy som tåler vask (se etikettene). Bruk av maskinen til andre formål er utenfor rammene av det tiltente bruksområdet er forbudt.
- Dette apparatet må kun brukes til å tørke og friske opp tøy i husholdningen, det vil si tøy som har blitt vasket med vann og er egnet for tørketrommel (se etikettene). Bruk av apparatet til andre formål er utenfor rammene av det tiltente området og forbudt.
- Denne maskinen er egnet for bruk med vann og vanlige vaskemidler og pleieprodukter (må være egnet for bruk i vaskemaskin).
- Maskinen er beregnet for bruk opptil maks. 4000 m over havet.

Før du slår på maskinen:

Kontroller at maskinen ikke har synlige skader. Ikke bruk maskinen hvis den er skadet. Ved problemer kan du henvende deg til din forhandler eller kundeservice.

Les og følg anvisningene om bruk og montering og all annen informasjon som følger med maskinen.

Oppbevar dokumentene for å kunne slå opp i dem senere eller gi dem videre til senere eiere.



Sikkerhetsanvisninger

Følgende sikkerhetsanvisninger og advarsler er gitt for å beskytte deg mot skader og hindre materielle skader på omgivelsene.

Det er likevel viktig å ta nødvendige forholdsregler og fortsatt vise forsiktighet ved installasjon, vedlikehold, renhold og bruk av maskinen.

Barn/voksne/husdyr



Advarsel Livsfare!

Barn og andre som ikke er i stand til å vurdere risikoen tilknyttet bruk av maskinen, kan skade seg eller havne i livstruende situasjoner. Vær derfor oppmerksom på følgende:

- Denne maskinen kan brukes av barn fra 8 år og oppover og av personer med reduserte fysiske, sensoriske eller mentale evner eller mangel på erfaring og kunnskap, så fremt de er under tilsyn eller får instruksjoner om hvordan de bruker maskinen på en sikker måte, og de forstår farene som kan oppstå i forbindelse med bruk av maskinen.
- Ikke la barn leke med maskinen.

- Ikke la barn rengjøre eller vedlikeholde maskinen uten tilsyn.
- Barn under 3 år og husdyr skal holdes på trygg avstand fra maskinen.
- Ikke la maskinen være uten tilsyn når barn eller andre som ikke er i stand til å vurdere risikoen, er i nærheten.

Advarsel **Livsfare!**

Barn kan låse seg inn i maskinen og havne i en livstruende situasjon.

- Ikke plasser maskinen bak en dør. Det kan være til hinder for maskindøren eller gjøre at den ikke kan åpnes helt.
- Ved endt levetid for maskinen må du trekke støpselet ut av kontakten **før** du kutter over strømledningen, og deretter ødelegge låsen i døren.

Advarsel **Kvelningsfare!**

Hvis barn får lov til å leke med emballasje, folie eller pakningsdeler, kan de fanges i dem eller trekke dem over hodet og kveles. Hold emballasje, folie og pakningsdeler unna barn.

Advarsel **Fare for forgiftning!**

Inntak av vaskemidler og pleieprodukter kan føre til forgiftning. Oppsøk lege ved svelging. Oppbevar vaskemidler og pleieprodukter utilgjengelig for barn.

Advarsel **Øye-/hudirritasjon!**

Vaskemidler og pleieprodukter kan irritere øynene og huden ved kontakt. Skyll øyne/hud grundig ved kontakt med vaskemidler eller pleieprodukter. Oppbevar vaskemidler og pleieprodukter utilgjengelig for barn.

Montering

Advarsel

Fare for elektrisk støt / brann / materielle skader / skader på maskinen!

Hvis maskinen ikke er forskriftsmessig installert, kan det føre til farlige situasjoner. Vær obs på følgende:

- Nettpenningen må samsvare med spenningen som er angitt på maskinen (typeskiltet). Tilkoblet last og nødvendig sikringsbeskyttelse er angitt på typeskiltet.
- Apparatet må ikke forsynes med en ekstern brytermekanisme, for eksempel en timer, og det må ikke kobles til en krets som slås på og av regelmessig.
- Støpselet, den jordede stikkkontakten og jordingsystemet må være forskriftsmessig installert.
- Det må være tilstrekkelig tverrsnitt i installasjonen.
- Stikkkontakten må alltid være lett tilgjengelig. Dersom dette ikke er mulig, må det – av hensyn til de relevante sikkerhetsforskriftene – monteres en bryter (allpolet bryter) i den faste installasjonen i overensstemmelse med kravene til el-installasjoner.

- Ved bruk av jordfeilbryter må det kun brukes en type som er merket slik: . Dette merket er den eneste garantien for at alle gjeldende forskrifter følges.

Advarsel

Fare for elektrisk støt / brann / materielle skader / skader på maskinen!

Hvis strømledningen endres eller skades, kan overoppheting medføre fare for elektrisk støt, kortslutning eller brann.

Strømledningen må ikke bøyes, knekkes eller endres, og den må ikke komme i kontakt med varmekilder.

Advarsel

Fare for brann / materielle skader / skader på maskinen!

Bruk av skjøteledninger eller forgreningskontakter kan medføre brann på grunn av overoppheting eller kortslutning.

Koble maskinen direkte til en jordet stikkontakt som er forskriftsmessig installert. Ikke bruk skjøteledninger eller forgreningskontakter.

Advarsel

Fare for personskade / materielle skader / skader på maskinen!

- Maskinen kan vibrere eller bevege på seg mens den er i bruk, noe som kan forårsake personskade eller materielle skader. Plasser maskinen på rent, jevnt og stødig underlag og bruk et vaterpass til å justere høyden med skruføttene.
- Hvis du tar tak i utstikkende deler på maskinen (f.eks. døren) for å løfte eller flytte den, kan disse delene brette av og forårsake personskade. Ikke ta tak i noen av maskinens utstikkende deler.

Advarsel

Fare for personskade!

- Maskinen er svært tung. Løfting av maskinen kan medføre personskader. Ikke løft maskinen på egen hånd.
- Maskinen har skarpe kanter som lett kan kutte opp huden. Unngå å ta tak i de skarpe kantene. Bruk vernehansker når du skal løfte maskinen.
- Dersom slanger og ledninger ikke legges forskriftsmessig, er det fare for snubling og personskade. Legg slanger og ledninger slik at de ikke medfører snublefare.

Obs!

Materielle skader / skader på maskinen

- Hvis vanntrykket er for høyt eller for lavt, kan det hende maskinen ikke fungerer som den skal, noe som kan medføre skader på omgivelsene eller maskinen. Sørg for at trykket på vanntilførselen er på minst 50 kPa (0,5 bar) og ikke over 900 kPa (9 bar).
- Hvis vannslangene endres eller skades, kan det medføre materielle skader eller skader på maskinen. Vannslangene må ikke bøyes, knekkes, endres eller kuttes over.
- Bruk av slanger fra andre produsenter til å koble til vanntilførselen kan medføre materielle skader eller skader på maskinen. Bruk kun de slangene som følger med maskinen, eller originale reserveslanger.

- Maskinen er sikret for transport ved hjelp av transportsikringer. Dersom transportsikringene ikke fjernes før maskinen betjenes, kan det medføre skader på maskinen. Det er viktig å fjerne alle transportsikringer før maskinen tas i bruk. Ta vare på transportsikringene for senere bruk. Transportsikringene må settes på igjen dersom maskinen skal transporteres senere, for å unngå skader i forbindelse med transporten.

Betjening

Advarsel **Ekspllosjons-/brannfare!**

Tøy som har vært i kontakt med løsemidler, olje, voks, voksfjerner, maling, fett eller flekkfjerner, kan antennes eller forårsake eksplosjon ved tørking i maskinen. Vær derfor oppmerksom på følgende:

- Vask tøyet grundig med varmt vann og vaskemiddel før du tørker det i maskinen.
- Tøy som ikke er vasket, skal ikke tørkes i apparatet.
- Ikke bruk apparatet hvis det er benyttet industrijemikalier til rengjøring av tøyet.

Advarsel **Ekspllosjons-/brannfare!**

- Tøy som er forhåndsbehandlet med løsemiddelholdige vaskemidler, f.eks. flekkfjerner/renebensin, kan medføre eksplosjonsfare i trommelen. Skyll tøyet grundig med vann før du vasker det i maskinen.
- Visse gjenstander kan antennes under tørking og forårsake brann eller eksplosjon i apparatet. Sørg for at lightere og fyrstikkesker fjernes fra lommer i klesplagg.
- Hvis det er kullstøv eller mel i luften rundt apparatet, kan det føre til eksplosjonsfare. Sørg for at området rundt apparatet er rent når det er i bruk.

Advarsel **Fare for brann / materielle skader / skader på apparatet!**

Hvis et program avbrytes før tørkesyklusen er ferdig, blir ikke tøyet tilstrekkelig nedkjølt og kan antennes, eller det kan oppstå materielle skader eller skader på apparatet.

- Under den siste delen av tørkesyklusen varmes ikke tøyet i trommelen opp (avkjølingssyklus). Dette skal sikre at tøyet etterlates ved en temperatur som ikke skader det.

- Ikke slå av apparatet før tørkesyklusen er ferdig, med mindre du fjerner alt tøy fra trommelen med én gang og legger det utover (for å slippe ut varmen).

⚠ Advarsel
Fare for forgiftning!

Løsemiddelholdige rengjøringsmidler, for eksempel rensbensin, kan avgi giftige gasser.
Ikke bruk løsemiddelholdige rengjøringsmidler.

⚠ Advarsel
Fare for personskade!

- Hvis du støtter deg til eller setter deg på døren når den er åpen, kan maskinen velte, noe som kan medføre personskade.
Ikke støtt deg til døren når den er åpen.
- Hvis du klatrer opp på maskinen, kan topplaten knekke og det kan oppstå personskade.
Ikke klatre opp på maskinen.
- Hvis du stikker hånden inn i trommelen mens den fortsatt roterer, risikerer du å skade hånden.
Vent til trommelen har stoppet.

⚠ Advarsel
Fare for skålding!

Når du vasker med høye temperaturer, er det fare for skoldning dersom du kommer i kontakt med varmt såpevann (f.eks. ved utpumping av varmt såpevann i en vask).
Ikke putt hendene i varmt såpevann.

⚠ Advarsel
Øye-/hudirritasjon!

Vaskemidler og pleieprodukter kan sprute ut dersom vaskemiddelskuffen åpnes mens maskinen er i bruk.
Skyll øyne/hud grundig ved kontakt med vaskemidler eller pleieprodukter. Oppsøk lege ved svelging.

Obs!

Materielle skader / skader på maskinen

- Hvis den maksimale tøymengden overskrides, kan det hende maskinen ikke fungerer som den skal, noe som kan medføre skader på omgivelsene eller maskinen.
Ikke overskrid den maksimale mengden av tørt tøy. Pass på å overholde den maksimale tøymengden som er angitt for hvert program.

- Skum og skumgummi kan bli deformert eller smelte ved tørking i apparatet. Ikke tørk tøy som inneholder skum eller skumgummi i apparatet.
- Hvis du heller feil mengde vaskemiddel i maskinen, kan det føre til materielle skader eller skader på maskinen. Bruk vaskemiddel, pleieprodukter og tøymykningsmiddel i henhold til produsentens anvisninger.
- Reparasjoner og annet arbeid på maskinen må kun utføres av vår kundeservice eller av en elektriker. Det samme gjelder for utskifting av strømledningen (om nødvendig).
- Nye, originale strømledninger kan bestilles fra vår kundeservice.

Advarsel

Fare for forgiftning!

Løsemiddelholdige rengjøringsmidler, for eksempel rensbensin, kan avgi giftige gasser. Ikke bruk løsemiddelholdige rengjøringsmidler.

Advarsel

Fare for elektrisk støt / materielle skader / skader på maskinen!

Hvis fuktighet trenger inn i maskinen, kan det oppstå kortslutning. Ikke bruk høytrykksspyler, dampvasker, vannslange eller sprøytepipistil til rengjøring av maskinen.

Rengjøring/vedlikehold

Advarsel **Livsfare!**

Dette er en elektrisk maskin. Det er fare for elektrisk støt hvis du kommer i kontakt med de spenningsførende komponentene. Vær derfor oppmerksom på følgende:

- Slå av maskinen. Koble maskinen fra strømforsyningen (trekk ut støpselet).
- Ta aldri tak i støpselet med våte hender.
- Når du skal trekke støpselet ut av stikkontakten, må du alltid ta tak i selve støpselet og aldri strømledningen, ellers kan strømledningen bli ødelagt.
- Ikke foreta tekniske endringer på maskinen eller maskinens funksjoner.

Advarsel

Fare for personskade / materielle skader / skader på maskinen!

Bruk av reservedeler og -tilbehør fra andre produsenter er farlig og kan medføre personskade, materielle skader eller skader på maskinen. Av sikkerhetsgrunner må det kun brukes originale reservedeler og originalt tilbehør.

Obs!

Materielle skader / skader på maskinen

Rengjørings- og forbehandlingsmidler for tøy (f.eks flekkjernere, forvask spray osv.) kan forårsake skader hvis de kommer i kontakt med maskinens overflater. Vær derfor oppmerksom på følgende:

- Ikke la disse stoffene komme i kontakt med maskinens overflater.
- Bruk bare vann og en myk, fuktig klut til rengjøring av maskinen.
- Rester av vaskemiddel, spray og annet skal fjernes umiddelbart.

Miljøvern

Emballasje / gammel apparat



Kvitt deg med emballasjen på en miljøvennlig måte. Dette apparatet er merket i samsvar med det europeiske direktivet 2012/19/EF om gamle elektriske og elektroniske produkter (waste electrical and electronic equipment – WEEE). Dette direktivet angir rammer for returnering og gjenvinning av de gamle produktene som er gyldige i hele EU.

Spare energi og bevare ressurser

Hvis du følger disse instruksjonene, vil apparatet bruke mindre strøm og mindre vann.

Velg programmer med lave temperaturer og lange vasketider, og bruk maksimal mengde tøy → *Side 35*.

- Energiforbruket og vannforbruket er mest effektivt.

Bruk programinnstillingene for økonomisk.

- Hvis du justerer programinnstillingene for et program, viser displayet forventet forbruk.

Tilsett → *Side 34* vaskemiddel på grunnlag av hvor skittent tøy er.

- For lett til normalt skittent tøy er det tilstrekkelig med en mindre mengde vaskemiddel. Følg vaskemiddelprodusentens anbefalinger om dosering.

Reduser vasketemperaturen for lett og normalt skittent tøy.

- Apparatet forbruker mindre energi ved lave temperaturer. For lett til normalt skittent tøy er de lavere temperaturene som er angitt på pleieetiketten også tilstrekkelige.

Still inn maksimal sentrifugeringshastighet hvis du ønsker å tørke tøy i en tørketrommel etterpå.

- Jo tørrere tøy er, desto kortere er programvarigheten under tørkingen, hvilket i sin tur reduserer energiforbruket. En høyere sentrifugeringshastighet reduserer gjenværende fuktighet i tøy og øker volumet på sentrifugeringsstøyen.

Vask tøy uten forvask.

- Vask med forvask forlenger programvarigheten og øker forbruket av energi og vann.

Apparatet har en kontinuerlig automatisk funksjon for justering av mengde.

- Avhengig av tekstiltype og maksimal mengde justerer den kontinuerlige automatiske funksjonen for justering av mengde vannforbruk og programvarighet optimalt.



Plassering og tilkobling

Standardtilbehør

Merk: Kontroller maskinen for transportskader. maskinen må aldri brukes dersom det er skadet. Hvis du har noen klager, kan du kontakte forhandleren du kjøpte maskinen hos, eller vår kundeservice.

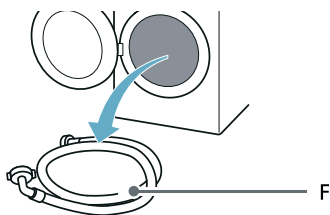
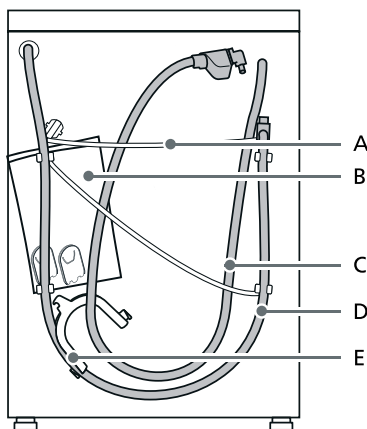

A Strømledning

- B Pose*:
- Oppstillings- og bruksanvisning
 - Liste over servicesteder*
 - Garanti*
 - Vedlegg til monterings- og bruksanvisningen*
 - Løkk for åpninger etter at transportsikringene har blitt fjernet
- C Slange for vanninntak på aquaStop-modeller
- D Avløpsslange
- E* Albue til å sikre vannavløpsslangen
- F Slange for inntak av kaldt vann på Standard-/Aqua-Secure-modeller
- * Avhengig av modell

Følger med maskinen

Num	Beskrivelse
5	Deksler til åpninger som er igjen etter at transportboltene er fjernet.
1	Skrunøkkel
1	Slangeklemme med 24–40 mm i diameter for tilkobling til vannlås
1	Dørnal
2	Dørhengsler med skruer

Nyttig verktøy

- Skrunøkkel til å løsne transportboltene og justere føttene til maskinen
- Skrunøkkel med:
 - nøkkelvidde 13 mm for å løsne transportsikringene, og
 - nøkkelvidde 17 for å justere føttene til maskinen

Sikkerhetsinstruksjoner

Advarsel

Fare for personskade!

- Apparatet er svært tungt. Vær forsiktig når du skal løfte/transportere apparatet.
- Hvis apparatet løftes etter deler som stikker ut (f.eks. døren), kan delene knekkes av og forårsake personskader. Ikke løft apparatet etter deler som stikker ut.
- Hvis slangen og strømkabelen ikke legges riktig, er det fare for at noen kan snuble og skade seg. Legg slangene og kablene slik at ingen kan snuble i dem.

Obs!

Skade på apparatet

Frosne slanger kan spjære/sprekke. Ikke monter apparatet utendørs eller på steder som er utsatt for frost.

Obs!

Vannskader

Tilkoblingspunktene for vannforsyningslangene og vannavløpslangene er under høyt trykk. For å forhindre lekkasjer og vannskader må du følge anvisningene i dette avsnittet.

Merknader

- I tillegg til sikkerhetsinformasjonen som er angitt her, kan de lokale vann- og strømleverandørene ha spesielle krav.
- Hvis du er i tvil, bør du la en fagperson montere maskinen.

Fjerne transportsikringene

Obs!

Skader på maskinen

- Maskinen har transportsikringer som skal forhindre skader under transport. Dersom transportsikringene ikke fjernes, kan det oppstå skade på maskinen når den tas i bruk.
- For å unngå transportskader dersom maskinen skal flyttes på et senere tidspunkt, må transportsikringene monteres igjen før maskinen transporteres.

Merk: Skruer og mansjetter skal oppbevares på et sikkert sted.



no Plassering og tilkobling

1. Skru løs alle skruer med den medfølgende skrunøkkel.

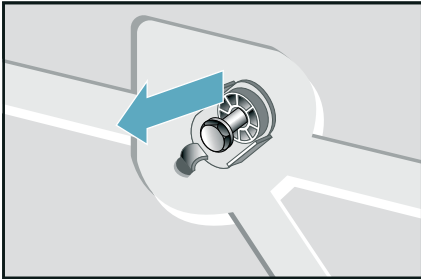

- Fjern alle transportbolter fullstendig.

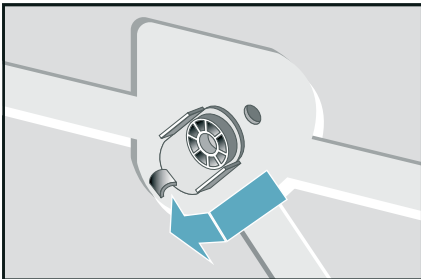

- Ta strømledningen ut av holderne.

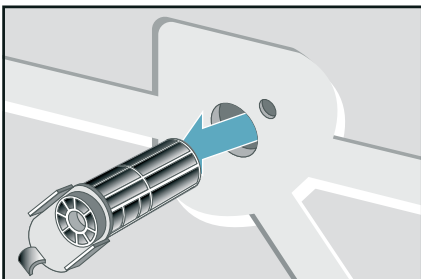

2. Sett på beskyttelsesdekslene.

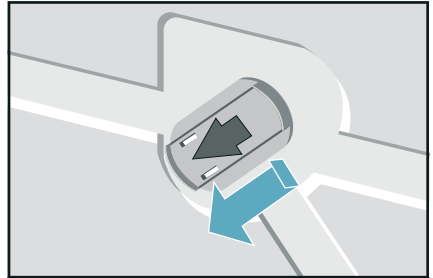

Merknader

- Før du bruker maskinen for første gang, må du påse at alle transportbolter er blitt fjernet fullstendig og lagt på et sikkert sted med tanke på fremtidig transport.
- Dersom du trenger å flytte vaske-/tørkemaskinen på et senere tidspunkt, må du alltid montere transportboltene igjen for å forhindre skader på vaske-/tørkemaskinen.

Monteringsoverflate

Merk: Apparatet må stå støtt, slik at det ikke flytter på seg.

- Oppstillingsflaten må være fast og jevn.
- Myke gulv/gulvbelegg er uegnet.

Montering på et fundament eller gulv på et bjelkelag i treverk

Obs!

Skader på maskinen

Maskinen skal skade selv og kjøkkenmøblelementet under sentrifugering.

Merk: På gulv med trebjelker skal maskinen installeres som følger:

- Føttene til maskinen må sikres
- på en vanntett treplate (min. 30 mm tykk) som er skrudd godt fast til gulvet.

Plassering og vatring

Obs!

Det er svært viktig at vaske-/tørkemaskinen står stabilt slik at den ikke "vandrer" under sentrifugeringen. Den må monteres på et stabilt, rent plant sted.

Parkettgulv og mykt gulvdekke, f.eks. tepper eller gulv med skumunderlag, er uegnet.

Montering av apparatet i tekjokken

Advarsel **Livsfare!**

Det er fare for elektrisk støt hvis du kommer nær de strømledende komponentene. Ikke fjern beskyttelsesdekslet på maskinen.

Merknader

- En nisjebredde på 60 cm kreves.
- Maskinen må kun monteres under en sammenhengende arbeidsflate som er godt festet til tilstøtende møbelfronter.

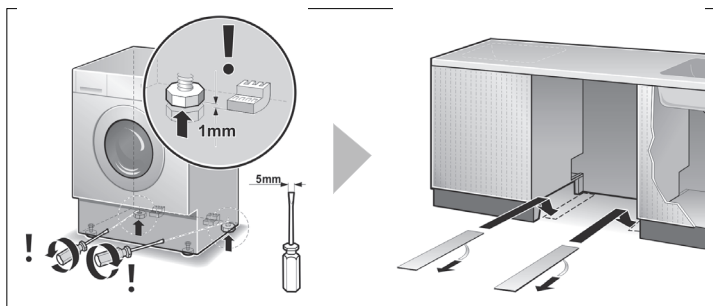

En glideplate gjør det lettere å flytte maskinen til oppstillingsstedet.

Merknader

- Den kan bestilles fra kundeservice under tilbehørsnummer 66 1827.
- Glideplaten skal fuktes med en blanding av vann og flytende oppvaskmiddel før du lar vaske-/tørkemaskinen gli på plass. Ikke bruk fett og/eller olje.

Vatring

Obs!

Ukorrekt vatring kan føre til intens støy, vibrasjon og vandring av maskinen.

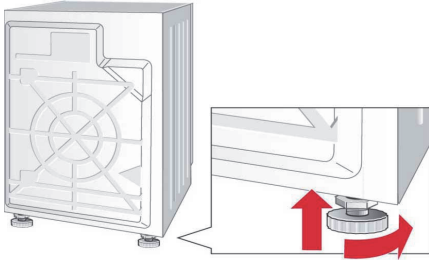

Merknader

- Alle de fire føttene til maskinen må stå støtt på underlaget.
- Vaske-/tørkemaskinen må ikke vingle.
- Kontroller stillingen på vaske-/tørkemaskinen med et vater og rett den opp om nødvendig.
- Vaske-/tørkemaskinen må ikke hvile mot kantene i fordypningen hvor den er montert.
- Låsemutrene på maskinføttene foran må være skrudd tett inn mot huset.

Montere dørhengsler

Obs!

Når vaske-/tørkemaskinen er blitt installert i en kjøkkenfront, kan den skjules med en dør. De hengslene som følger med vaske-/tørkemaskinen, må monteres.

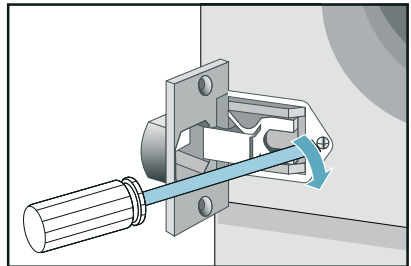
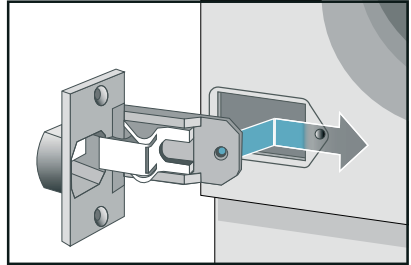

Slange- og kabellengder

Tilkobling på venstre side eller tilkobling på høyre side

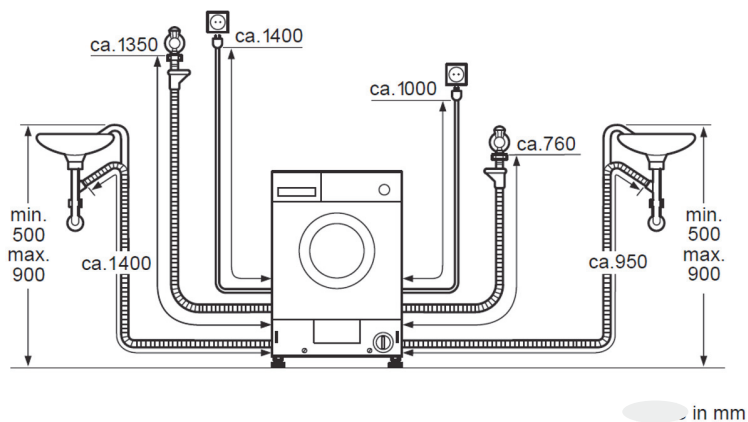

Merk:

Hvis forsyningsslangen er for kort for din tilkobling, kan du bestille en utvidelse fra kundeservice.

Vannforsyning

Advarsel **Livsfare!**

Kontakt med spenningsførende deler medfører fare for elektrisk støt.
Ikke senk Aquastop-sikkerhetsventilen i vann (inneholder en elektrisk ventil).
* avhengig av modell

Når du kobler til apparatet, skal du passe på følgende:

Merknader

- Bruk kun kaldt kranvann til apparatet.
- Ikke koble apparatet til blandingsbatteriet i en varmtvannsbereder uten trykk.
- Ikke bruk brukte tilførselsslanger. Bruk kun tilførselsslangen som fulgte med maskinen, eller en slange som er kjøpt hos en autorisert forhandler.
- Ikke knekk, klem, forandre på eller kutt av tilførselsslangen (fastheten er da ikke lenger garantert).
- Skruene skal bare skrues fast for hånd. Dersom skruene blir skrudd for mye fast med et verktøy (tang), kan gjengene bli skadet.

Optimalt vanntrykk i forsyningsnettet

Min. 50 kPa (0,5 bar)

Maks. 900 kPa (9 bar)

Når kranen er åpen, er vannstrømmen minst 8 l/min.

Hvis vanntrykket er høyere enn dette, må det monteres en trykkreduksjonsventil.

Obs!

Vannskader

Når vannet pumpes ut, er det trykk i avløpsslangen og den kan gli ut av servanten eller tilkoblingspunktet. Sikre avløpsslangen slik at den ikke kan skli ut.

Tilkobling

1. Koble inntaksslangen til vannkranen ($\frac{3}{4}$ " = 26,4 mm) og maskinen (*modellavhengig):
 - Modell: **Standard***

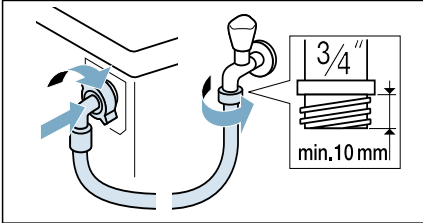

- Modell: **Aqua-Secure***

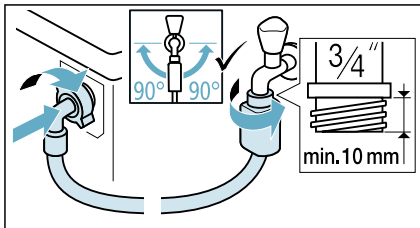

- Modell: **Aqua-Stop***

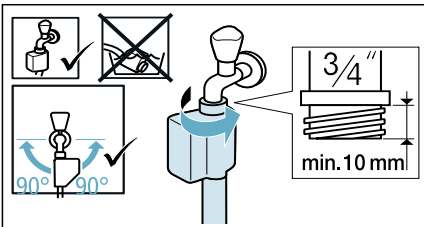

Tips: Monter også et eksternt vannfilter (modellavhengig) mellom inntaksslangen og kranen. Filteret filtrerer smusspartikler ut av vannet. Vannfilteret må rengjøres jevnlig slik at forurensninger fjernes. Dette forhindrer tetting. Se også → egen monterings- og rengjøringsinstruks for vannfilteret.

2. Åpne vannkranen forsiktig og kontroller om tilkoblingspunktene er tette. Skrukoblingen er under trykk fra vannforsyningen.

Vannavløp

⚠ Advarsel Fare for skålding!

Når du vasker på høye temperaturer, er det fare for skålding dersom du kommer i kontakt med varmt vann (f.eks. ved utpumping av varmt vann i en vask).

Ikke stikk hendene ned i det varme vannet.

Obs!

Skade på maskinen/tekstilene

Hvis enden av avløpslangen er senket ned i avløpsvannet, kan vannet suges tilbake i maskinen og forårsake skader på maskinen/tekstilene.

Forsikre deg om følgende:

- enden av avløpslangen er ikke senket ned i avløpsvannet
- vannet tømmes fort nok

Merk: Ikke lag knekk på avløpslangen eller belast den i lengderetningen.

Tilkobling

■ Avløp ut i vannlås

Tilkoblingspunktet må sikres med en slangeklemme med en diameter på 24–40 mm (innvendig tilbehør).

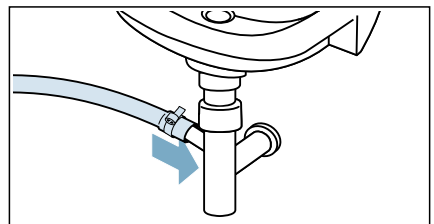

Elektrisk tilkobling

Advarsel

Livsfare!

Kontakt med spenningsførende deler medfører fare for elektrisk støt.

- Ta aldri på støpselet med våte hender.
- Trekk aldri i ledningen når du vil ta støpselet ut av kontakten, men hold i støpselet. Slik unngår du skader på kabelen.

Følg anvisningene nedenfor, og forsikre deg om følgende:

Merknader

- Strømspanningen i huset og spenningsangivelsene på apparatet stemmer overens. Tilkoblingsverdiene og nødvendige sikringsstørrelser er angitt på typeskiltet på maskinen.
- Apparatet må kun tilkobles vekselstrøm og en forskriftsmessig installert jordet stikkontakt.
- Støpselet og stikkontakten tilpasses hverandre.
- Jordingssystemet er forskriftsmessig installert.
- Skifte av strømledning (dersom nødvendig) må kun utføres av en kvalifisert elektriker. Reserveledning fås kjøpt hos kundeservice.
- Ikke bruk fordelingskontakt /-koblinger eller skjøteledninger.
- Ved bruk av en jordfeilbryter må det kun brukes en type som har dette tegnet: . Kun dette tegnet garanterer at den oppfyller de gyldige forskriftene.
- Stikkontakten må alltid være tilgjengelig.
- Strømledningen må ikke knekkes, klemmes, endres, klippes over eller komme i berøring med varmekilder.

Før du vasker tøy for første gang

Maskinen ble grundig undersøkt før den forlot fabrikkene. For å fjerne eventuelt vann som ligger igjen etter testprosedyrene, kjører du først Bomull 60°C-programmet uten tøy.

Merk:

- Maskinen må være riktig montert og tilkoblet. → "Plassering og tilkobling" på side 14
- Du må aldri slå på maskinen hvis den er skadet.

1. Sett i støpselet.
2. Skru opp vannkranen.
3. Lukk døren. Ikke legg i tøy.
4. Velg programmet Bomull 60°C.
5. Trekk ut vaskemiddelskuffen.
6. Tilsett standard vaskemiddel i beholder II iht. produsentens anvisninger for lett skittent tøy.

Merk: Bruk kun halvparten av anbefalt mengde vaskemiddel for å unngå at det skummer. Ikke bruk vaskemiddel laget for ull eller mildt vaskemiddel.
7. Lukk vaskemiddelskuffen.
8. Velg ▶III.
9. Når programmet er ferdig, vrir du dreiebryteren til stillingen Off og åpner døren.

no Plassering og tilkobling

Maskinen er nå klar til bruk.

Transport

F.eks. ved flytting

Forberedelser:

1. Skru igjen kranen.
2. Reduser vanntrykket i forsyningsslangen. → *Side 46*
3. Pump ut eventuelle vannrester.
→ *Side 45*
4. Koble apparatet fra strømmettet.
5. Fjern slangene.
6. Tøm beholderne.
→ *"Vaskemiddelskuff og maskinhus" på side 44*

Montere transportsikringene:

1. Fjern dekslene og oppbevar dem på et trygt sted.
Merk: Bruk en skrutrekker ved behov.
2. Sett på de fire mansjettene.
 - a) Fest strømkabelen godt i holderne.
 - b) Sett inn og stram skruene.
 - c) Fest slangene godt i holderne.

Før du slår maskinen på igjen:

Merk: Transportboltene må fjernes.

Bli kjent med apparatet

Apparat



- 1** Vaskemiddelskuff
- 2** Kontrollpanel/display
- 3** Vaskemaskindør
- 4** Vedlikeholdsluke

no Bli kjent med apparatet

Kontrollpanel

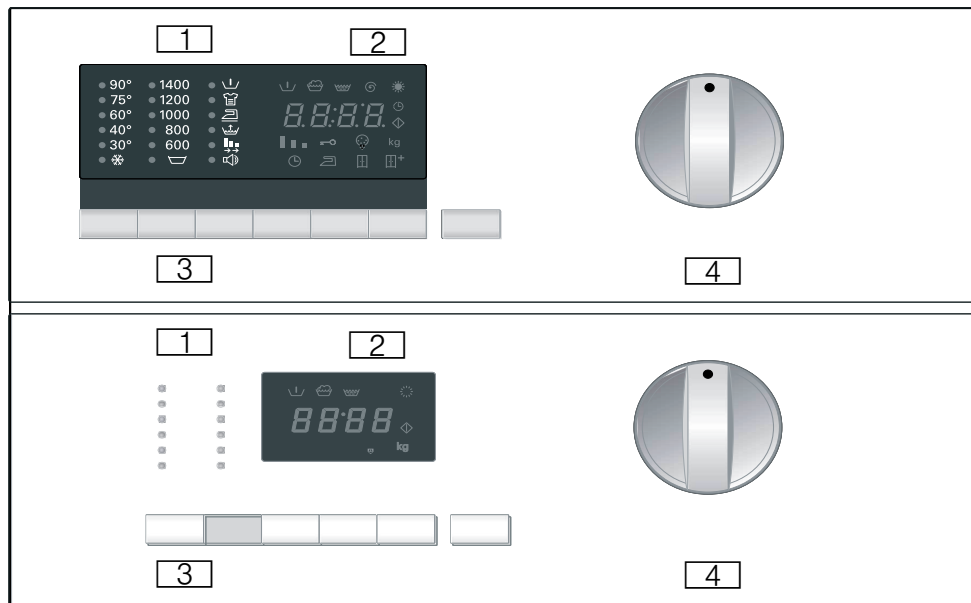

1 Indikatorlampe*

Viser de innstillingene som er blitt valgt for:



- Temperatur ☼ 90°C
- Sentrifugeringshastighet 1400 o/min.
- Alternativer/signal

2 Display*

Viser de innstillingene som er blitt valgt (f.eks. sentrifugeringshastighet, tørketid), fremdriften i det programmet som går, og programstatus.

- Programforløp:
 - ⏵ Forvask
 - 🧼 (Vask)
 - 🧼 (Skyling)
 - ⊙ (Final Spin)
 - (Tørking) ☼
- Tørkealternativer:
 - 🕒 (Tørking tid)
 - 🧺 (Stryketørt)
 - 🧺 (Skaptørt)
 - 🧺* (Ekstra tørt)
- Tilleggsvisninger:
 - ⌚ (Start programmet)
 - 🔒 (Barnesikring)
 - 🧺 (Loskyling)
 - kg (Tøymengde)

3 Knapper*

- Temperatur  °C: individuell tilpasning av vasketemperatur.
- Sentrifugeringshastighet: individuell tilpasning av sentrifugeringshastighet.
- Options (Alternativer): angir vaskealternativer.
- Set: aktivering/deaktivering av de vaskealternativene som er valgt.
- Avsluttet om forsinker programstart.
- Tørring  : angir tørkealternativer

Start/pause starter og stopper vaskeprogrammet.

4 Programvelger*

Den kan vris i begge retninger og brukes til å slå vaske-/tørkemaskinen av og på og til å velge program. Ikke vri på programvelgeren mens vasking/tørring pågår.

* Avhengig av modell.

no Bli kjent med apparatet

Alternativer

Alternativ	Beskrivelse
 Forvask	Forvask på 35 °C. Egnert til svært skittent tøy.
Sentrifugeringshastighet	Sentrifugeringshastigheten kan tilpasses individuelt for hvert program. Still inn sentrifugeringshastighet ved å trykke gjentatte ganger på knappen B (sentrifugering) inntil ønsket sentrifugeringshastighet vises.
Skyllestopp 	Deaktiverer sentrifugeringsfunksjonen. Vasken blir liggende i skyllevannet.
 Intensiv	Forlenget vasketid. Egnert til meget skittent tøy med inntørkede flekker. Kan ikke kombineres med Flexi Time.
(Strykelett) 	Spesialsentrifugeringssekvens med etterfølgende lufting. Skånsom sluttcentrifugering på redusert hastighet. Litt økt restfuktighet i tøyet. Reduserer krøll, og tøyet blir lettere å stryke.
Mer vann 	Økt vannmengde og en ytterligere skyllesyklus. For områder med svært mykt vann eller til ytterligere forbedring av skyllerresultatet. Alle rester av vaskemiddel fjernes.
Flexi Time 	Angir vasketid. Normal-middelskort.

Alternativ	Beskrivelse
Signal 	Aktiverer eller deaktiverer lydsignalet.
Avsluttet om	Du kan utsette programstart. Ut fra den gjenværende tiden kan du bestemme når det valgte programmet skal avsluttes. Den gjenværende tiden stilles inn i 1-timestrinn, opptil maks. 24 timer. Trykk gjentatte ganger på knappen 0 ("Ferdig om") inntil ønsket antall timer vises. Trykk deretter på knappen A (Start/pause), og programmet vil starte etter forsinkelsen i henhold til den gjenværende tiden som er innstilt. Gjenværende programtid vises på displayet.

Tørkealternativer

Alternativ	Beskrivelse
Tørkeknapp	Tørkeprogrammene kan tilpasses individuelt ved at man velger tørkealternativer. – Trykk gjentatte ganger på tørkeknappen inntil ønsket tørkealternativ vises på displayet. – Deaktiver prosessen ved å trykke gjentatte ganger på tørkeknappen inntil 00:00 vises i displayet.
☾ (Tørking tid)	Du kan stille inn tørketid mellom 2:40 og 0:00 ved å trykke gjentatte ganger på tørkeknappen.
☂ (Stryketørt)	Den resterende fuktigheten i tøyet økes. Dette gjør tøyet lettere å stryke.
☑ (Skaptørt)	Tøyet er tørt og klart til å legges i skapet
☑+ (Ekstra tørt)	Tøyet tørkes intensivt. Egnet til tøy som er vanskelig å tørke.
Tøyet er tørt og klart til å legges i skapet	Tøyet tørkes intensivt. Egnet til tøy som er vanskelig å tørke.

Kun vask



- Vri programvelgeren til ønsket program, f.eks. Bomull 60°C
 - Displayet viser vekselvis den gjenværende tiden og anbefalt tøymengde i kg
- Ved behov tilpasser du temperatur og sentrifugeringshastighet og velger alternativer slik at du får et tilpasset program.
 - Funksjonen ☼ (Tørking) må ikke aktiveres.
- Legg i tøyet.
 - Overhold maks. mengde.
 - Programtabell.
- Trykk på Start/pause
 - Gjenværende tid vises på displayet.
 - Vaskeprogrammet starter.

Kun tørk

- Vri programvelgeren til ønsket tørkeprogram.
 - Displayet viser vekselvis den gjenværende tiden og anbefalt tøymengde i kg.
- Still inn tørkealternativer ved å trykke på knappen ☼ (Tørking).
 - Dersom du ikke velger noe, vil alternativet ☑ (Skaptørt) være innstilt.
- Legg i tøyet.
 - Overhold maks. mengde.
 - Programtabell.

no Bli kjent med apparatet

Vask og tørk.

- Vri programvelgeren til ønsket program, f.eks. Bomull 60°C
 - Displayet viser vekselvis  (Gjenstående tid), anbefalt tøymengde og kg
- Ved behov tilpasser du temperatur og sentrifugeringshastighet og velger alternativer slik at du får et tilpasset program.
- Still inn tørkealternativer ved å trykke på knappen  (Tørking).
- Legg i tøyet.
 - Overhold maks. mengde.
 - Programtabell.
- Trykk på Start/pause

Tørkeprogrammet bestemmes automatisk ut fra vaskeprogrammet, se programtabellen.

Bytte program

Slik bytter du program:

- Velg et nytt program.
- Trykk på Start/pause -knappen.

Det nye programmet starter.



Programslutt

- Vaske- og tørkeprogrammene avsluttes automatisk. **End** vises i displayet.
 - Sett programvelgeren på Off.
 - Fjern tøyet fra trommelen.
 - La døren stå åpen slik at innsiden av vaske-/tørkemaskinen får tørke.
 - Skru igjen vannkranen (ikke nødvendig på modeller med Aqua-Stop).

Avbryte programmet

Trykk på knappen Start/pause og hold den inne helt til displayet viser **00:00**.

For programmer som vasker på høye temperaturer:

- Avkjøling av tøy: Velg  +  + Spin (Sentrifugering)
- Trykk på Start/pause -knappen.

For programmer som vasker på lave temperaturer:

- Velg  +  + Spin (Sentrifugering)
- Trykk på Start/pause -knappen.

Når du avbryter tørkeprogrammet, kan tøyet fortsatt være meget varmt.

Skyllestopp

- Dersom sentrifugeringsfunksjonen er blitt deaktivert i begynnelsen av vaskeomgangen, vil vaskeprogrammet stoppe automatisk etter siste skylling. Displayet viser vekselvis **STOP** og –:–
Tapp ut skyllevannet og sentrifuger tøyet ved behov:
 - Trykk gjentatte ganger på Spin (Sentrifugering) inntil ønsket sentrifugeringshastighet er innstilt. Vannet tappes ut, og vaske-/tørkemaskinen sentrifugerer tøyet. Programmet er fullført når displayet viser **End**.
 - Maks. sentrifugeringshastighet avhenger av hvilket vaskeprogram som er valgt.
- Dersom du ikke ønsker å sentrifugere tøyet:
 - Trykk på sentrifugeringsknappen (gjenværende tid for utpumping vises). Vannet pumpes ut, men vaske-/tørkemaskinen sentrifugerer ikke tøyet. Programmet er fullført når displayet viser **End**.
 - Sett programvelgeren på "Av".
 - Ta ut tøyet.
 - La døren stå åpen slik at innsiden av vaske-/tørkemaskinen får tørke.
 - Skru igjen vannkranen (ikke nødvendig på modeller med Aqua-Stop).



Klesvask

Klargjøring av klesvask før vasking

Beskytter tøyet og apparatet

Obs!

Skade på maskinen/tekstiler

Fremmedlegemer (f.eks. mynter, binderser, nåler, spikre) kan skade klesvasken eller komponenter i maskinen.

Du må følge disse instruksjonene når du forbereder klesvasken:

- Følg alltid instruksjonene fra produsenten når du doserer vaskemiddel, pleieprodukter o.l.
- Ikke overskrid maksimal tøymengde. Overfylling vil gi dårligere vaskeresultat.
- Hold vaskemidler og midler for forbehandling av klesvask (f.eks. flekkfjerner, spray, etc.) på avstand fra maskinen. Sprayrester og andre rester eller dråper må fjernes umiddelbart med en fuktig klut.
- Tøm alle lommer. Fjern alle fremmedlegemer.
- Fjern metallgjenstander (binderser, etc.).
- Bukser, strikkeplagg som f.eks. strikkejakker, t-skjorter og gensere må vrenses.
- Forsikre deg om at BH-er med spiler kan vaskes i vaskemaskin.
- Vask ømfintlige plagg i et nett eller en vaskepose (tights, BH-er med spiler, etc.).
- Lukk glidelåser, og knepp igjen knapper.
- Børst ut sand fra lommer og krager.
- Fjern gardinfester eller legg gardinene i et nett / en vaskepose.

Merk: Jo høyere sentrifugeringshastighet, desto høyere støy og lavere restfuktighet

Sortere tøyet

Sorter plaggene i henhold til anvisningene og produsentens informasjon på pleieetikettene, avhengig av:

- Stoff-/tekstiltype
- Farge

Merk: Tøyet kan farge av. Vask hvite og fargede plagg separat. Vask nye, fargede plagg separat første gang du vasker dem.
- Tilsmussingsgrad

Vask plagg med samme tilsmussingsgrad sammen. Eksempler på tilsmussingsgrad finner du i kapittel

 - **Lett:** Trenger ikke forbehandling.
 - **Normalt:** Skittent tøy.
 - **Svært skittent:** Legg i mindre tøy, tøyet må forbehandles eller bløtlegges først.
 - **Flekker:** Fjern/forhåndsbehandle flekker før de tørker. Du må fukte flekkene med såpevann først, ikke gni. Vask så plaggene med det passende programmet. Flekker som er vanskelige å fjerne eller er tørket inn, kan ofte kun fjernes ved at plaggene vaskes flere ganger.
- Symboler på pleieetikettene



-  Egnert for normalt vaskeprogram; f.eks. programmet Cottons (Bomull)
-  Det kreves et skånsomt vaskeprogram; f.eks. programmet Easy Care (Strykefritt)
-  Det kreves et spesielt skånsomt vaskeprogram; f.eks. programmet Delicate/Silk (Finvask/silke)
-  Egnert for håndvask; f.eks. programmet  Wool (Ull)
-  Ikke vask i vaskemaskin.

Klargjøring av klesvask før tørking

Merk: For å oppnå et jevnt tørkeresultat bør du sortere klesvasken etter:

- Tekstiltype
- Symbolene for stell på stelletikettene.

Kun tøy som er merket med at det kan tørkes i tørketrommel, eller tøy som har følgende symboler:

-  : Tørkes ved normal temperatur
-  : Tørkes på lav temperatur (skånsom tørking)

Følgende tekstiler bør ikke tørkes:

-  = må ikke tørkes i tørketrommel
- Finvask (silke, syntetiske gardiner).
- Tekstiler som inneholder skumgummi eller lignende materialer.
- Tekstiler som har blitt behandlet med brennbare væsker, f.eks. flekkfjernere, petroleer, fortynnere. Eksplosjonsfare!
- Tekstiler som inneholder hårspray eller lignende stoffer.

Merknader

- Før tørking må håndvaskede tekstiler sentrifugeres i en passende hastighet.
- Før tørking sentrifugerer du på optimal hastighet. Det anbefales en sentrifugeringshastighet på over 1000 o/min for bomull og over 800 o/min for strykefrie tekstiler.
- Ikke stryk plagg rett etter tørking. Det anbefales at tøyet brettes ut først slik at resterende fuktighet fordeles jevnt.
- For å sikre et godt tørkeresultat, bør dyner, frottéhåndklær og andre store tekstiler tørkes separat. Ikke tørk mer enn 6 frottéhåndklær (eller 4 kg) om gangen.
- Ikke overskrid maksimal tøyemengde.



Vaskemidler og pleieprodukter

Du kan beskytte apparatet og tøyet ved å velge og bruke korrekte vaskemidler og pleieprodukter. Du kan bruke alle vaskemidler og pleieprodukter som er egnet for ditt apparat.

Merk: Les sikkerhetsinformasjonen → *Side 5* for å forvise deg om at du bruker apparatet sikkert.

Produsentens anvisninger for bruk og dosering er angitt på emballasjen.

Merknader

- Bruk bare flytende vaskemidler som flyter av seg selv
- Ikke bland ulike flytende vaskemidler
- Ikke bland vaskemiddel og tøymykner
- Ikke bruk produkter som har utviklet er topplag eller er svært størknet
- Ikke bruk produkter som inneholder løsemidler, kaustiske midler eller flyktige substanser (f.eks. blekemiddel)
- Vær sparsom med bruk av fargestoffer, ettersom salt kan skade rustfritt stål
- Ikke bruk blekemidler i apparatet

Anbefalt vaskemiddel

Denne informasjonen er ment å hjelpe deg å velge rett vaskemiddel for dine plagg.

Stoffer	Vaskemiddel	Program	Temperatur
Varmeresistente, hvite tekstiler laget av bomull eller lin	Standard vaskemiddel med optisk hvitemiddel	Cottons	Fra kaldt til 90 °C
Fargede tekstiler av lin eller bomull	Vaskemiddel for fargede plagg uten blekemiddel eller optisk hvitemiddel	Cottons	Fra kaldt til 60 °C
Fargede tekstiler av stoff som krever skånsom behandling eller av syntetisk materiale	Vaskemiddel for fargede plagg/finvask uten optisk hvitemiddel	Easy Care	Fra kaldt til 60 °C
Ømfintlige tekstiler av silke eller viskose	Finvask	Delicates/Silk	Fra kaldt til 40 °C
Wool	Vaskemiddel for ull	Wool	Fra kaldt til 40 °C

Tips: Besøk www.cleanright.eu for å finne mer informasjon om forskjellige vaskemidler, pleieprodukter og rengjøringsmidler til husholdningsbruk.

Programoversikt

Program som kan velges *

Vaskeprogrammer*

Navn på programmet

Kort forklaring av programmet og hvilke tekstiler det passer til.

Cottons (Bomull)

Passer til slitesterke tekstiler og varmeresistente tekstiler av bomull eller lin. – Kulørt tøy opptil 60 °C. – Hvitt tøy 60 °C til 90 °C

Eco 40-60

Vaskeprogram som gir best mulig vaskeresultat med et minimum av strøm- og vannforbruk. Vask plagg laget av bomull, lin eller blandede tekstiler. Egned til vask av normalt skitne bomullstekstiler, og til å tørke dem slik at de umiddelbart kan oppbevares i skap.

Du kan bruke vask-og-tørk-programmet ved å velge programmet **Eco 40-60** og aktivere **Vask og tørk**.

Easy Care (Strykefritt)

Vaskeprogrammet for mindre slitesterke tekstiler av bomull, lin eller syntetfiber eller blandede tekstiler. Klesvasken bør sorteres etter farge.

Delicate/Silk (Finvask/silke)

Skånsomt program for finvask, f.eks. silke, sateng, syntetiske eller blandingstekstiler (f.eks. gardiner). Skånsom sentrifugering mellom skylleomgangene og redusert hastighet på sluttcentrifugering.

Wool (Ull)

Ull blir tjafsete når det utsettes for varme, fuktighet og bevegelse.

Ullprogrammet tar dette med i betraktning og finner et kompromiss mellom stillstand og bevegelse. Passer til håndvaskbare og maskinvaskbare tekstiler av ull eller ullblandinger.

Merk: For at tøyet ikke skal krympe når det er igjen en liten mengde vann etter tørking, må du ta ut tøyet så fort som mulig etter programslett og tørke det flatt.

Rapid 15' (hurtigprogram 15')

Kortprogram for strykefrie, lett skitne tekstiler av bomull, lin, syntetiske eller blandingstekstiler. Passer til oppfriskning av plagg eller vasking av nyinnkjøpte plagg før de skal brukes for første gang.

Mixed Fabrics (Blandet oppvask)

Til vask av blandet tøymengde bestående av forskjellige slitesterke og strykelette tekstiler.

Shirts (Skjorter)

Til vasking av fritidsklær og sportstøy av mikrofiber og syntetiske tekstiler. Antikrøll og ekstra skylleomgang.

* Avhengig av modell og program.

Vaskeprogrammer*

Outdoor (utendørs)

Vasking etterfulgt av impregnering av regntøy og yttertøy med vanntett belegg eller vanntette tekstiler

Merknader

- Bruk vaskemiddel som er egnet for maskinvask; hell riktig dose i beholderen i henhold til produsentens anvisninger.
- Tilsett impregneringsmiddel (maks. 170 ml) i beholder .
- Klesvasken må ikke behandles med tøymykner.
- Rengjør vaskemiddelskuffen grundig før vask.
- Det anbefales at du lukker glidelåsen og vrenger tøyet før vasking.

Night Wash (Nattvask)

Spesielt stillegående vaskeprogram med redusert sluttentrifugering. Nattmodus. Når programmet er ferdig, slukner displayet, men det kan reaktiveres med trykk på en vilkårlig knapp.

* Avhengig av modell og program.

Tørkeprogrammer

Intensive Dry (Tørking)

Intensiv tørking av & (robuste tekstiler) på 90 °C.

Gentle Dry (Skånsom tørking)

Skånsom tørking av & (strykelette tekstiler) på 60 °C.

* Avhengig av modell og program.

Spesialprogrammer*

/CLN (Loskylling)

Trommelen må være tom.

Programmet er laget for å fjerne lorester. Symbolet lyser opp og CLN vises i displayet.

Slik kjører du Fluff Clean I (lofjerningsprogram):

1. Påse at trommelen er helt tom, og lukk døren.
2. Sett programvelgeren på Fluff Clean I (lofjerningsprogram)
3. Trykk på knappen A (Start/pause).

Lofjerningsprogrammet Fluff Clean I kan også kjøres når som helst uten at det signaliseres av maskinen.

* Avhengig av modell og program.

Spesialprogrammer***☹+⊕+Spin (Sentrifugering)**

Ekstra skylleomgang med sluttcentrifugering. Dersom vasken skal tas ut dryppende våt, setter du sentrifugeringshastigheten på ☹Skylning før programstart

☹+⊕+Utpumping +Spin (Sentrifugering)

Tappe ut skyllevannet etter et program med \$ (skyllestopp)

1. **Vri programvelgeren til ☹+⊕+Utpumping +Spin (Sentrifugering).**
2. Sett sentrifugeringshastigheten på ☹ (Skyllestopp)
3. Trykk på Start/pause

Eller tapp vann og sentrifuger på ønsket sentrifugeringshastighet:

1. **Vri programvelgeren til ☹+⊕+Utpumping +Spin (Sentrifugering).**
2. Trykk gjentatte ganger på sentrifugeringsknappen B inntil ønsket sentrifugeringshastighet er angitt.
3. Trykk på Start/pause

* Avhengig av modell og program.



Tørketabell

Anbefalt tørkeprogram	Mengde (kg)	☰ (Skaptørt) [h:min]	☰ (Stryketørt) [h:min]
☀ Intensive Dry (Tørking)	1,5	1:30	1:00
	2	1:30	1:00
	2,5	1:40	1:30
	3	2:10	1:50
	3,5	2:20	2:00
	4	2:30	2:10
☀ Gentle Dry (Skånsom tørking)	1,5	1:30	1:00
	2	1:40	1:00
	2,5	1:50	1:30
	3	2:10	1:40

i De faktiske verdiene kan avvike fra de spesifiserte på grunn av over- og underspenning, tekstiltype, sammensetning av den vasken som skal tørkes, restfuktighet i tekstilene og mengde.

Stiving

Merk: Klesvasken bør ikke behandles med tøymykner.

1. Slå på apparatet.
2. Velg programmet  **Skyllopp**.
3. Doser stivelse i kammer  i henhold til produsentens anvisninger (rengjør kammeret først ved behov).
4. Trykk på knappen .

Farging/bleking

Farging må kun foretas i vanlige mengder som brukes i husholdningen. Salt kan korrodere rustfritt stål. Ta hensyn til angivelsene fra produsenten av fargemiddelet.

Ikke bruk apparatet til å bleke tøy.



Bruk av apparatet

Forberede apparatet

Maskinen ble testet før levering. For å fjerne eventuelt vann som ligger igjen etter testprosedyrene, må første vaskecyklus kjøres uten tøy med programmet Bomull 60°C.

Merknader

- Du må aldri slå på maskinen hvis den er skadet!
- Meld fra til kundeservice!

1. Sett i støpselet.

Advarsel

Elektrisk støt kan medføre livsfare!

Det er livsfare dersom strømførende deler berøres.

- Trekk aldri ut støpselet ved å rykke i selve ledningen.
- Støpselet må kun settes inn / trekkes ut med tørre hender.

2. Skru opp vannkranen.

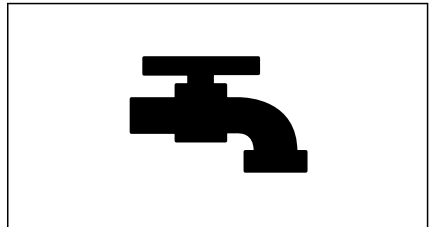

3. Åpne maskinens dør.

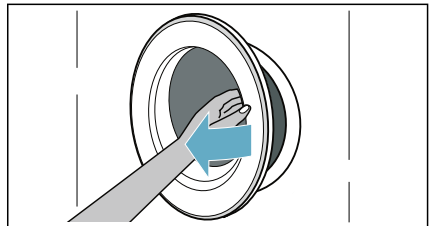

Velge program/slå apparatet på

Merk: Hvis du har aktivert barnesikringen, må du deaktivere den før du kan stille inn et program.

Bruk programvelgeren til å velge riktig program. Programvelgeren kan vises i begge retninger.

Apparatet er slått på.

Forhåndsinnstillingene for det valgte programmet vises vekselvis i skjermpanelet:

- Maksimal mengde og
- varighet for programmet og
- ...

Legge tøy i trommelen

Legg inn tøyet.

Lukk døren.

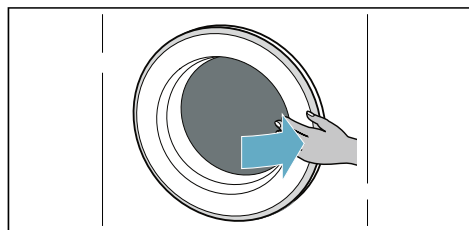
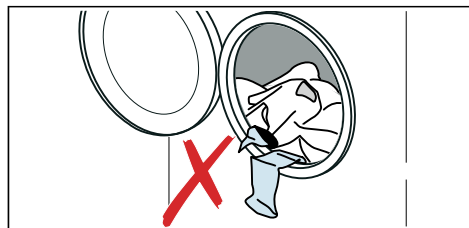

Merknader

- Brett ut og legg inn sortert klesvask. Bland store og små plagg. Når plagg i forskjellig størrelse vaskes sammen, fordeles de bedre under sentrifugeringen. Enkeltvis vasking kan forårsake ubalanse.
- Ikke overskrid maks. tøymengde som er spesifisert. Overfylling gir dårligere vaske-/tørkeresultat og kan føre til krølldannelse. Pass på at ingen plagg sitter fast mellom døren og gummitetningen, og lukk så døren.

Dosere og fylle på vaskemiddel og tøymykner

Obs!

Skader på maskinen

Vaskemidler og midler for forbehandling av klesvask (f.eks. flekkfjerner, spray, etc.) kan skade overflatene av maskinen.

Hold slike midler unna overflatene på maskinen. Sprayrester og andre rester/dråper må fjernes umiddelbart med en fuktig klut.

Dosering

Doser vaskemidler og pleieprodukter i henhold til:

- Vannhardhet (spør vannleverandøren din)
- Produsentens anvisninger på emballasjen
- Tøymengde
- Tilmussingsgrad

Fylle beholderne

1. Trekk ut vaskemiddelskuffen.



Advarsel

Øye-/hudirritasjon!

Dersom vaskemiddelskuffen åpnes mens maskinen går, kan det sprute ut vaskemiddel/pleieprodukt.

Åpne skuffen forsiktig.

Hvis vaskemiddelet/pleieproduktet kommer i kontakt med øyne eller hud, må du skylle godt.

Oppsøk lege ved svelging.

2. Fyll på vaskemiddel og/eller pleieprodukt

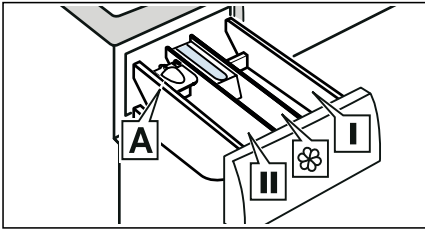

Beholder I	Vaskemiddel til forvask og desinfisering av tøyet. (kun for maskiner som har funksjonen forvask og desinfisering)
Beholder ☼	Tøymykner, stivelse. Ikke overskrid maksimal mengde.
Beholder II	Vaskemiddel til hovedvask, vannmykner, blekemiddel, flekkfjerner.
Beholder A*	Til dosering av flytende vaskemiddel.

*avhengig av modell

Merknader

- Følg alltid instruksjonene fra produsenten når du doserer vaskemiddel, pleieprodukter o.l.
- Tynn ut tyktflytende tøymykner med vann. Dette forhindrer tetting.
- Vær forsiktig når du åpner vaskemiddelskuffen mens maskinen går.

Målebeger A* for flytende vaskemiddel

*avhengig av modell

Plasser målebegeret A for å måle opp riktig mengde flytende vaskemiddel:

1. Trekk ut vaskemiddelskuffen. Trykk innleggsdelen ned og fjern skuffen helt.

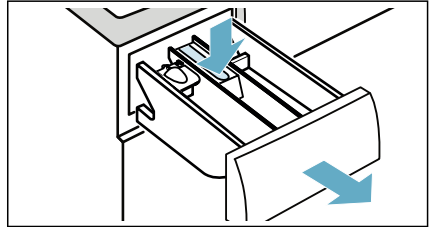

2. Flytt målebegeret fremover, klapp det ned og klikk det på plass.

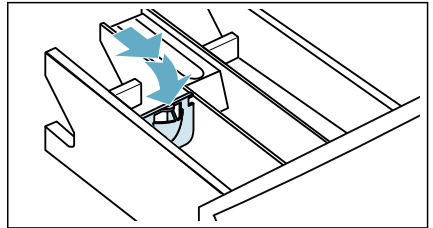

3. Sett skuffen tilbake på plass igjen.

Merk: Ikke bruk målebegeret til vaskemidler i gelform og vaskepulver, og ikke til programmer med forvask eller når du har valgt "Ferdig om"-tid.

no Bruk av apparatet

Barnesikring

Du kan sperre maskinen mot utilsiktede endringer i de funksjonene du har stilt inn. Dette gjør du ved å aktivere barnesikringen.

Slik aktiverer eller deaktiverer du barnesikringen:

Etter programstart trykker du på og holder inne knappene for alternativer og innstillinger.

-  (**Barnesikring**) tennes: Barnesikringen er aktivert.

Merk: Når programmet er ferdig, låses døren opp.  (**Barnesikring**) blir værende på for å minne deg på å deaktivere barnesikringen.

Ta ut tøy / slå av apparatet

1. Sett programvelgeren på Off **Off (Av)**.
2. Åpne døren og ta ut tøyet.
3. Steng vannkranen.
Merk: Ikke nødvendig for modeller med Aqua-Stop.

Merknader

- Ikke la det ligge igjen plagg i trommelen. De kan krympe ved neste vask eller farge av på andre plagg.
- Fjern alle fremmedlegemer fra trommelen og gummitetningen – fare for rust.
- Tørk av gummitetningen.

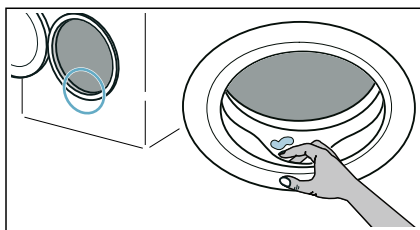

- La døren og vaskemiddelskuffen stå åpen slik at eventuelle vannrester kan fordampe.
- Vent alltid til programmet er avsluttet, ettersom apparatet fortsatt kan være låst. Deretter slår du på apparatet og venter til det låses opp.



Sensorer

Sensorsystem for ubalansert fyllmengde

Det automatiske kontrollsystemet for ubalanse registrerer ubalansen og sørger for at maskinen foretar flere forsøk på sentrifugering for å fordele tøyet jevnt.

Av sikkerhetsgrunner blir turtallet redusert ved dårlig fordeling av tøyet, eller det blir ikke sentrifugert.

Merk: Legg både små og store plagg inn i trommelen samtidig.



Rengjøring og vedlikehold

Advarsel **Livsfare!**

Det er fare for elektrisk støt hvis du kommer nær de strømførende komponentene.

Sett programvelgeren på Off **Off (Av)**.
Trekk ut støpselet.

Obs! **Fare for brann og eksplosjon!**

Det kan oppstå giftige gasser ved rengjøring med løsemiddelholdige rengjøringsmidler.

Ikke bruk løsemiddelholdige rengjøringsmidler.

Obs! **Apparatet kan bli skadet!**

Løsemiddelholdige rengjøringsmidler kan skade overflater og deler inne i apparatet.

Ikke bruk løsemiddelholdige rengjøringsmidler.

Maskinhus, betjeningspanel

- Fjern øyeblikkelig rester av vaskemidler og rengjøringsmidler.
- Tørk med en myk, fuktig klut.
- Ikke bruk skurekluter, svamper eller rengjøringsmidler med slipemidler (rengjøringsmidler for rustfritt stål).
- Ikke rengjør maskinen med en vannstråle.

Trommel

Bruk rengjøringsmidler uten klor, ikke bruk stålull.

Dersom det er lukt i maskinen eller dersom du ønsker å rengjøre trommelen, kan du kjøre lofjerningsprogrammet uten tøy.

Avkalking

Ved riktig dosering av vaskemiddel er det ikke nødvendig å avkalke. Hvis det likevel skal avkalke, må avkalkingsmiddelet brukes i henhold til angivelsene fra produsenten. Avkalkingsmiddel som er egnet til dette, fås kjøpt via våre nettsider eller hos kundeservice.

Vaskemiddelskuff og maskinhus

Dersom apparatet inneholder rester av vaskemiddel eller tøymykner:

1. Trekk ut vaskemiddelskuffen. Trykk innleggsdelen ned og fjern skuffen helt.

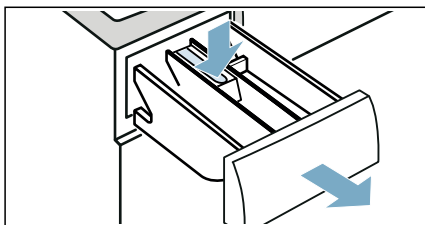

2. Slik fjerner du innleggsdelen: Dytt innleggsdelen nedenifra og opp med fingeren.

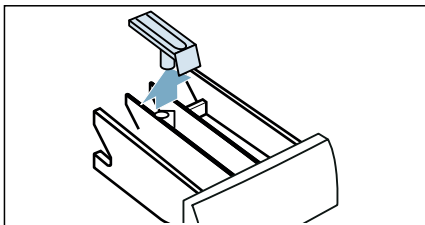

3. Rengjør vaskemiddelbeholderen og innleggsdelen med vann og en børste, og tørk den. Rengjør også innsiden av huset.

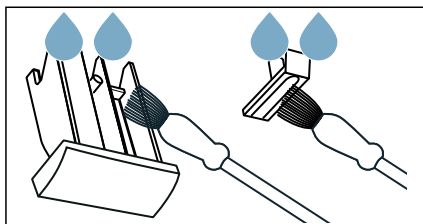

4. Sett inn innleggsdelen og la den gå i lås (skyv sylinderen på føringsstiften).

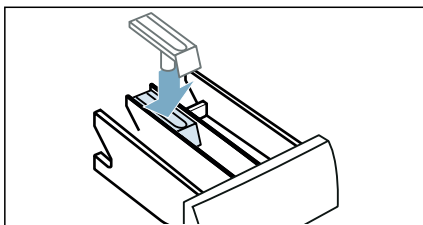

5. Skyv vaskemiddelskuffen helt inn.

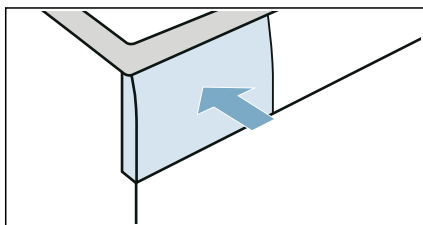

Merk: La vaskemiddelskuffen stå åpen slik at eventuelle vannrester kan fordampe.

Avløpspumpen er tett.

Merk: Skru igjen vannkranen for å forhindre at mer vann renner inn, og for å sikre at det pumpes ut.

Advarsel

Fare for skålding!

Når du vasker på høye temperaturer, blir vannet svært varmt. Hvis du kommer i kontakt med det varme vannet, kan dette forårsake skålding. La vannet avkjøle seg først.

1. Slå av maskinen. Trekk ut støpselet.
2. Åpne serviceluken. Løsne låseboltene med en skrutrekker

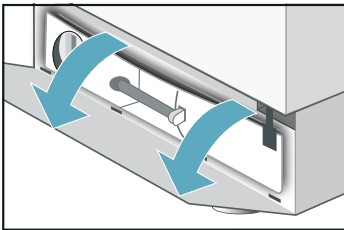
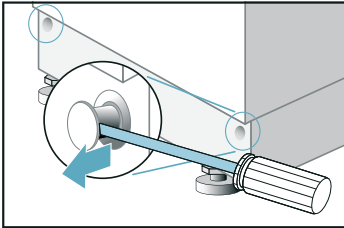

3. Ta tappeslangen ut av holderen. Fjern proppen og la vannet renne i en egnet beholder. Beholderen for tappevannet må muligens tømmes flere ganger. Sett i proppen og plasser tappeslangen i holderen igjen.

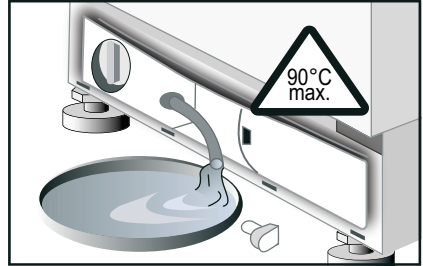

4. Skru av pumpelokket forsiktig; resterende vann kan lekke ut. Rengjør pumpehuset og fjern alle fremmedlegemer. Pumpehjulet i tømme-pumpen må kunne rotere.

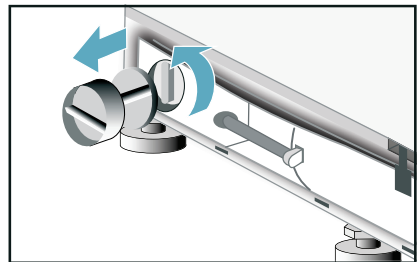

5. Sett på pumpedekselet igjen og skru det godt fast. Sett dekselet i de 4 klipssporene og fest det til huset med låseboltene.

Avløpsslangen er tilstoppet ved sifongen

1. Vri programvelgeren til Off. Trekk ut støpselet.
2. Løsne slangeklemmen. Fjern avløpsslangen forsiktig; resterende vann kan lekke ut.
3. Rengjør avløpsslangen og tilkoblingsstussen til vannlåsen.

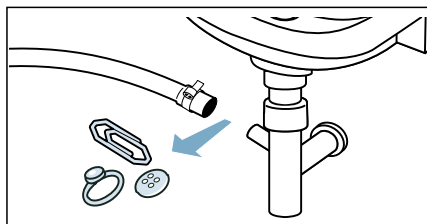

4. Fest avløpsslangen igjen og sikre tilkoblingspunktet med slangeklemmen.

Filteret i vannforsyningen er tett

Lett på vanntrykket i forsyningsslangen:

1. Steng vannkranen.
2. Trykk på knappen  Skyling@Spin (Sentrifugering) og start programmet. La det gå i ca. 40 sekunder.
3. Vri programvelgeren til Off (Av)
4. Trekk ut støpselet.

Rengjør filterene:

1. Koble fra slangen på baksiden av maskinen.

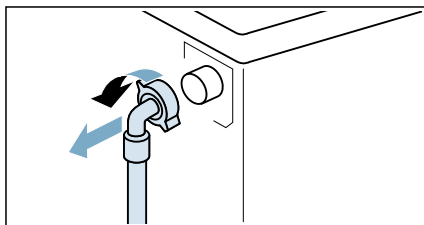

2. Fjern filteret med en tang.

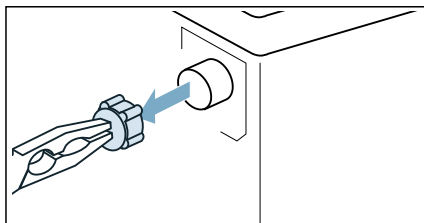

3. Rengjør filteret med en liten børste.

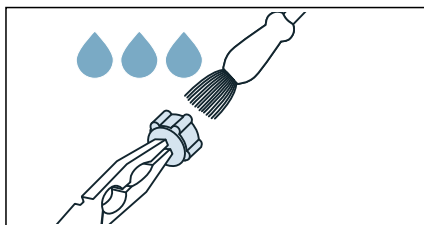

4. Koble til slangen og sjekk om det er noen lekkasjer.

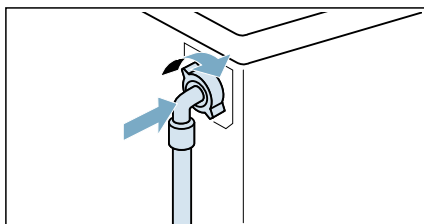

Feil og hvordan de skal håndteres

Nødbryter

F.eks. i tilfelle strømstans eller strømbrydd

Programmet fortsetter når strømmen er på igjen.

Men hvis tøyet må tas ut, kan du åpne maskindøren på følgende måte:

Advarsel

Fare for skålding!

Når du vasker på høye temperaturer, er det fare for skålding dersom du kommer i kontakt med varmt vann og klesvask.

La det avkjøles først, om mulig.

Obs!

Fare dersom noen strekker hendene inn i den roterende trommelen!

Hvis du strekker hendene inn i trommelen mens den roterer, kan du skade hendene.

Ikke grip inn i trommelen med hendene mens den roterer.

Obs!

Vannskader!

Vann som lekker ut, kan forårsake vannskader.

Ikke åpne døren dersom du kan se vann gjennom vinduet.

1. Slå av maskinen. Trekk ut støpselet.
2. Tøm vannet → *Side 45*
3. Dra nødutløseren ned med et verktøy samtidig som du åpner døren.

no Feil og hvordan de skal håndteres



Informasjon på displayet

Feilkode	
<i>OPEN</i>	Døren er ikke lukket ordentlig. Lukk døren.
<i>E I</i>	Vannkontrollsystemet er blitt aktivert. Koble maskinen fra strømmettet, skru av kranen og kontakt kundeservice.
<i>ES</i>	Det kommer ikke vann inn i maskinen. Se feilen "Det strømmer ikke inn vann".
<i>EE PUMP</i>	Vannet er ikke pumpet ut. Se feilen "Vannet er ikke pumpet ut".
<i>UnLoAd</i>	Ingen feil! Detekteringsystemet for ubalansert tøymengde har detektert en ubalanse i vasken. Lofjerningsprogrammet starter ikke. Ta ut tøyet.
<i>HI End</i> <i>LO End</i>	Det er ikke tatt hensyn til maks. eller min. tørkemengde. HI/End eller LO/End blinker vekselvis i displayet. Se informasjon under feilen "Tørkeresultatet er ikke tilfredsstillende".
De øvrige feilkodene er utelukkende ment for kundeservice. Noter deg feilkoden og meld fra til kundeservice.	

Feil og hvordan de skal håndteres

Feil	Mulig årsak	Tiltak
Programmet starter ikke	Det er ikke blitt trykt på Start/pause -knappen.	Trykk på Start/pause -knappen.
	Forsinket start er valgt.	Vaske-/tørkemaskinen starter før forsinkelsestiden er utløpt. Endre "Ferdig om-tid" ved behov.
	Strømbrydd. Forsinket start som ble valgt, er blitt slettet.	Velg nytt forsinket starttidspunkt eller start programmet med en gang. Trykk på Start/pause -knappen.
	Døren er ikke lukket ordentlig.	Lukk døren.
	Støpselet er ikke satt ordentlig inn i stikkontakten.	Sett i støpselet ordentlig.
Maks. sentrifugeringshastighet lar seg ikke stille inn.	Maks. sentrifugeringshastighet avhenger av hvilket program som er valgt.	Bytt program ved behov.
Vannet er ikke pumpet ut.	Avløpsslangen er vridd.	Monter avløpsslangen riktig.
	Vaskemiddel-pumpen er blokkert.	Rengjør tømme-pumpen .
Det er rester av vaskemiddel i vaskemiddelskuffen.	Vaskemiddelet er fuktig eller klumper seg.	Rengjør og tørk vaskemiddelskuffen .
		Bruk målebegeret for flytende vaskemiddel.
Det strømmer ikke inn vann.	Støpselet er ikke satt i riktig.	Sett i støpselet riktig.
	Døren er ikke lukket ordentlig.	Lukk døren.
	Vannkranen er ikke skrudd på.	Skru på vannkranen.
	Filteret i vanninntaksslangen er tett.	Rengjør filteret i vanninntaksslangen.
	Vanninntaksslangen ligger i knekk eller klem.	Kontroller vanninntaksslangen.
Intense vibrasjoner under sentrifugering.	Vaske-/tørkemaskinen står ikke ordentlig i vater.	Vatre vaske-/tørkemaskinen .
	Transportboltene er ikke blitt fjernet.	Fjern transportboltene .
Vaske-/tørkemaskinen fylles med vann, men det tappes konstant ut igjen.	Avløpsslangen er montert for lavt.	Monter avløpsslangen riktig.
Det er ikke noe synlig vann i trommelen.	Ingen feil.	På visse programmer er vannet under synlig nivå.

Feil	Mulig årsak	Tiltak
Det lekker vann fra bunnen av maskinen.	Skrukoblingen til vanninntaksslangen lekker.	Stram skrukoblingen.
	Avløpsslangen lekker.	Få avløpsslangen skiftet ut av kundeservice.
Det kommer skum ut av vaskemiddelskuffen.	Det er blitt brukt for mye vaskemiddel.	Bruk kun vaskemiddel som passer til tekstilene og er egnet for bruk i vaskemaskiner. Påse at du bruker riktig dose.
Flere forsøk på å starte sentrifugeringen.	Ingen feil. Detekteringssystemet for ubalansert tøymengde prøver å omfordele en ubalansert tøymengde ved å starte flere sentrifugeringsomganger.	Vask alltid store og små plagg sammen.
Vaskeresultatene er ikke tilfredsstillende.	De skitne områdene er verre enn forventet.	↯Forvask Forbehandle flekker om nødvendig.
	Det er blitt brukt for lite eller feil vaskemiddel.	Bruk riktig dosering av et egnet vaskemiddel i henhold til produsentens anvisninger.
	Maks. mengde er overskredet.	Velg en mengde som passer til programmet.
Det er rester av vaskemiddel på tøyet.	Enkelte fosfatfrie vaskemidler inneholder ikke-vannløselige stoffer som vises som hvite flekker på vasken.	Skyll vasken på nytt eller gå over til flytende vaskemiddel. Børst av tøyet etter at det har tørket.
Det er grå rester på vasken.	Tilsøling av salve, fett og olje.	Vask tøyet med maks. vaskemiddeldosering og maks. tillatt temperatur – se vaskelappen.
Programmet stoppet uventet.	Trykk på knappen Start/pause som ble valgt ved en feiltagelse.	Skru på vannkranen.
Tørkeresultatet er ikke tilfredsstillende.	Tøyet klistrer seg til sidene i trommelen etter sentrifugering.	Løsne tøyet for hånd, og start tørkeprogrammet.
	Stengt vannkran	Skru på vannkranen.
	Den valgte tørketiden er for kort.	Velg tørketid i henhold til tøymengde.
	Det er ikke tatt hensyn til maks. eller min. tøymengde.	Når programmet er ferdig: Juster tøymengden, velg et egnet tørkeprogram og start på nytt.
Sentrifugering under tørking.	Ingen feil	"Thermo spin", som er beregnet på energieffektiv tørking, starter etter ca. 10 minutters tørketid.

Feil	Mulig årsak	Tiltak
Tøymykneren er ikke skylt helt inn, eller det er igjen for mye vann i kammeret.	Tøymyknerbeholderen er ikke festet riktig, eller det er blokkert.	Ved behov rengjør du tøymyknerbeholderen og plasserer den riktig i kammeret.
Tøyet er ikke tørket.	Vannkranen er skrudd igjen.	Skru på vannkranen.
	Tøymengden er for stor.	Reduser tøymengden.
	Tørketiden er for kort.	Velg egnet tørketid.
Displayet viser ingenting.	Strømbrydd	Programmet fortsetter når strømmen er på igjen. Dersom du ønsker å fjerne tøyet under et strømbrydd, må du først pumpe ut vannet. Kontroller følgende: – om støpselet er satt ordentlig inn i stikkkontakten – om sikringen har gått; hvis dette er tilfellet, må du kontakte kundeservice
Døren kan ikke åpnes.	Skyllestopp er blitt valgt	Velg programmet  +  Utumping +Spin (Sentrifugering) og trykk på knappen Start/pause .
	Programmet går, eller døren er låst av sikkerhetsmessige årsaker.	Vent til displayet viser "End".
	Strømbrydd.	Lås opp døren mekanisk.
Nødutløser	Slik låser du opp døren mekanisk ved strømbrydd: <ul style="list-style-type: none"> ■ Vri programvelgeren til Off, og dra støpselet ut av stikkkontakten. ■ Åpne sokkelpanelet og tapp ut vannet. ■ Trekk ned nødutløseren samtidig som du åpner døren. <p>Før du åpner døren, må du påse at det ikke er igjen noe vann eller varm vaske-middelløsningsmiddel i vaske-/tørkemaskinen.</p> <p>Du må aldri åpne døren med nødutløseren mens trommelen fortsatt går rundt.</p>	
Dersom du ikke klarer å utbedre en feil selv (slå av/på) eller det er nødvendig med reparasjon: – Vri programvelgeren til Off og trekk støpselet ut av stikkkontakten. – Skru av vannkranen og ring kundeservice → side 24.		



Kundeservice

Hvis du har spørsmål om bruken, ikke er i stand til selv å utbedre feil på apparatet, eller hvis apparatet må repareres, må du ta kontakt med kundeservice.

Du kan løse mange problemer selv ved å slå opp i informasjonen om utbedring av feil i denne bruksanvisningen eller på våre nettsider. Ta kontakt med kundeservice hvis du ikke får det til.

Vi vil alltid finne en egnet løsning og prøve å unngå unødvendige husbesøk av en tekniker fra kundeservice.

Ved alle garantikrav vil vi sørge for at apparatet repareres av en opplært tekniker fra kundeservice, og at det brukes original-reservedeler. Dette gjelder også etter at produsentens garanti er utløpt.

Av hensyn til sikkerheten skal reparasjoner på apparatet kun utføres av opplært, spesialisert personell. Garantien tapes hvis reparasjoner utføres av personer som vi ikke har autorisert til dette, eller dersom apparatet utstyres med reservedeler, supplerte deler eller tilbehør som ikke er originaldeler, og dette fører til defekt.

Funksjonsrelevante original-reservedeler iht. tilsvarende Eco-design-ordre kan fås fra kundeservice i en periode på minst 10 år fra den dato apparatet kom ut på markedet i EØS.

Merk: Under de vilkår som er angitt i produsentens garanti er bruken av kundeservice gratis.

Du kan få detaljert informasjon om garantitid og garantivilkår i ditt land fra vår kundeservice, fra din forhandler eller på våre nettsider.

Hvis du tar kontakt med kundeservice, må du oppgi apparatets produktnummer (E-Nr.) og produksjonsnummer (FD).

Du finner kontaktinformasjon for kundeservice i det inkluderte kundeserviceregisteret eller på våre nettsider.

Produktnummer (E-Nr.) og produksjonsnummer (FD)

Du finner produktnummeret (E-Nr.) og produksjonsnummeret (FD) på apparatets merkeplate.

Avhengig av modell er merkeplaten plassert:

- På innsiden av døren
- På innsiden av vedlikeholdsluken.
- På baksiden av apparatet.

Noter opplysningene om apparatet og kundeservices telefonnummer på et sted hvor du raskt finner dem igjen.

Du finner mer informasjon om din modell på nettadressen [https://www.bsh-group.com/energylabel*](https://www.bsh-group.com/energylabel) Denne nettadressen er koblet til den offisielle EU EPREL produkt databasen. Nettadressen var ikke publisert da dette gikk i trykken. Følg da instruksjonene for søking etter modeller. Modellidentifikatoren er sammensatt av tegnene foran skråstreken i produktnummeret (E-Nr.) på merkeplaten. Alternativt kan du også finne modellidentifikatoren i første linje på EU-energimerket.

Stol på produsentens ekspertise.

Kontakt oss. Dermed kan du være sikker på at reparasjonene utføres av opplærte serviceteknikere som kun bruker originale reservedeler.

* Gjelder bare land innenfor EØS.



Forbruksverdier

Følgende informasjon gis i henhold til EU-Økodesigndirektiv. Verdiene som angis for andre programmer enn Eco 40-60 er kun veiledende, og de er fastslått i henhold til gjeldende standard EN60456 og EN62512.

Automatisk tørketrommel

Program	Nominell kapasitet [kg]	Energiforbruk [kWh/syklus] *	Vannforbruk [l/syklus] *	Programvarighet [h:min] *	Maksimal temperatur [°C] * 5 min	Sentrifugehastighet [o/min] *	Gjenværende fuktighet [%] *
Eco 40-60 **	7	1,02	49	2:50	46	1400	48
Eco 40-60 **	3,5	0,70	43	2:40	36	1400	49
Eco 40-60 **	2	0,50	39	2:30	32	1400	54
Eco 40-60 + Vask og tørk + * (Skaptørt)**	4	3,08	75	5:30	36	1400	-
Eco 40-60 + Vask og tørk + * (Skaptørt)**	2	2,04	58	4:10	32	1400	-
Bomull 20°C	7	0,24	62	1:51	20	1400	53
Bomull 40°C	7	0,83	62	1:51	40	1400	53
Bomull 40°C + Forvask	7	1,02	78	2:18	40	1400	53
Bomull 60°C	7	1,11	62	1:51	55	1400	53
Strykefritt 40 °C	3,5	0,62	50	1:43	40	1000	30
Blandet oppvask 40 °C	3	0,40	36	0:50	40	1200	57
Ull 30 °C	2	0,20	49	0:47	30	600	55

* De observerte verdiene kan avvike fra de indikerte verdiene på grunn av påvirkning fra vannhardhet, innløpstemperatur, romtemperatur, tøytype og -mengde og skittenhetsgrad, type vaskemiddel, variasjoner i strømtilførselen og valgte ekstrafunksjoner.

** Testprogram iht. EU-Økodesigndirektivet og EU-Energimerkingsdirektivet med kaldt vann (15 °C).

Følgende informasjon gis i henhold til EU-Økodesigndirektiv. Verdiene som angis for andre programmer enn Eco 40-60 er kun veiledende, og de er fastslått i henhold til gjeldende standard EN60456 og EN62512.

Tørketrommel med timer

Program	Nominell kapasitet [kg]	Energiforbruk [kWh/syklus] *	Vannforbruk [l/syklus] *	Programvarighet [h:min] *	Maksimal temperatur [°C] * 5 min	Sentrifugeringshastighet [o/min] *	Gjenværende fuktighet [%] *
Eco 40-60 **	7	1,02	49	2:50	46	1400	48
Eco 40-60 **	3,5	0,70	43	2:40	36	1400	49
Eco 40-60 **	2	0,50	39	2:30	32	1400	54
Eco 40-60 + (Vask og tørk) + ☒ (Skaptørt)**	4	3,09	75	5:30	36	1400	-
Eco 40-60 + (Vask og tørk) + ☒ (Skaptørt)**	2	2,025	58	4:10	32	1400	-
Bomull 20°C	7	0,24	62	1:51	20	1400	53
Bomull 40°C	7	0,83	62	1:51	40	1400	53
Bomull 40°C + ⌞ (Forvask)	7	1,02	78	2:18	40	1400	53
Bomull 60°C	7	1,11	62	1:51	55	1400	53
Strykefritt 40 °C	3,5	0,62	50	1:43	40	1000	30
🌀 Ull kald	2	0,10	49	0:47	-	600	55
🌀 Ull 30 °C	2	0,20	49	0:47	30	600	55
* De observerte verdiene kan avvike fra de indikerte verdiene på grunn av påvirkning fra vannhardhet, innløpstemperatur, romtemperatur, tøytype og -mengde og skittenhetsgrad, type vaskemiddel, variasjoner i strømtilførselen og valgte ekstrafunksjoner.							
** Testprogram iht. EU-Økodesigndirektivet og EU-Energimerkingsdirektivet med kaldt vann (15 °C).							



Tekniske data

Mål:

820 mm x 595 mm x 584 mm
(høyde x bredde x dybde)

Vekt:

85 kg

Strømtilkobling:

Nominell spenning 220-240V, 50 Hz
Min. installasjonsbeskyttelse (≡) 10 A
Nominell effekt 1900-2300 W

Vanntrykk:

50–900 kPa (0,5–9 bar)



Garanti for Aqua-Stop

Kun for apparater med Aqua-Stop

I tillegg til garantikravene overfor selgeren i kjøpskontrakten, og i tillegg til vår egen apparatgaranti, yter vi erstatning ved følgende betingelser:

1. Hvis det skulle oppstå vannskader grunnet feil på vårt Aqua-Stop-system, vil vi erstatte private forbrukeres skader.
2. Garantien gjelder for hele apparatets levetid.
3. Forutsetning for garantikravene er at apparatet med Aqua-Stop er montert og koblet til riktig i henhold til våre anvisninger; dette inkluderer også riktig montert Aqua-Stop-forlengelse (originaltilbehør).
Garantien vår gjelder ikke for defekte forsyningslanger eller fatninger til Aqua-Stop-tilkoblingen på vannkranen.
4. Apparater med Aqua-Stop trenger ikke å holdes under oppsikt under drift eller sikres ved å stenge vannkranen etter drift.
Bare hvis man forlater leiligheten/ huset for lengre tid, for eksempel i forbindelse med flere ukers ferie, må vannkranen stenges.

Rådgivning og reparasjonsoppdrag ved feil

N 22 66 06 00

Kontaktadressene til alle land finnes i den vedlagte fortegnelsen over kundeservice.

BSH Hausgeräte GmbH
Carl-Wery-Straße 34
81739 München
GERMANY
siemens-home.bsh-group.com

Produsert av BSH Hausgeräte GmbH under Siemens AGs varemerkelisens



9001583019 (19291037801 / 0103)